

**NOWOŚĆ!** PROSTA INTEGRACJA Z  
SYSTEMAMI KNX BEZ BRAMKI

# ZMODERNIZUJ OŚWIETLENIE I OSZCZĘDZAJ ENERGIĘ DZIĘKI ROZWIĄZANIOM PLUG-AND-PLAY. **ESY!**

## ESYLUX LIGHT CONTROL ELC

ROZWIĄZANIE OŚWIETLENIOWE, NA KTÓRYM  
MOŻNA POLEGAĆ, GDY SPECJALISTYCZNE  
WSPARCIE JEST NIEDOSTĘPNE

- Systemy oświetleniowe z łatwą instalacją na zasadzie plug-and-play
- Gotowe do natychmiastowego użycia, bez konieczności programowania
- Energooszczędne oświetlenie Human Centric Lighting lub ciągłe sterowanie oświetleniem

PERFORMANCE FOR SIMPLICITY

ESYLUX Poland | [maciej.piotrowski@esylux.pl](mailto:maciej.piotrowski@esylux.pl) | [www.esylux.pl](http://www.esylux.pl)

# ESYLUX LIGHT CONTROL ELC

## ZAINSTALUJ INTELIGENTNE OŚWIETLENIE W KAŻDYM POMIESZCZENIU NA ZASADZIE PLUG-AND-PLAY

- Systemy oświetleniowe składające się z lamp sufitowych ELC, jednostek sterujących ELC, czujników obecności ELC i akcesoriów
- Prosta instalacja na zasadzie plug-and-play, grupowanie, skalowanie i tworzenie sieci z niskim ryzykiem błędów
- Gotowe do natychmiastowego użycia, bez konieczności programowania
- Energooszczędne oświetlenie Human Centric Lighting z wykorzystaniem technologii SymbiLogic
- Alternatywne rozwiązanie ze stałą barwą światła w celu ciągłego sterowania oświetleniem na podstawie obecności osób i światła dziennego
- Możliwość dowolnej konfiguracji lub wstępnie skonfigurowany zestaw
- Opłacalne rozwiązanie do przyszłościowej modernizacji kolejnych pomieszczeń w biurach oraz w placówkach oświatowych i medycznych

Wyposażenie miejsca pracy w optymalne systemy oświetleniowe jeszcze nigdy nie było tak łatwe: Systemy oświetleniowe z technologią ESYLUX Light Control ELC mogą być instalowane, zgrupowane, skalowane i połączone w sieć na zasadzie plug-and-play – idealnej koncepcji w czasach, gdy wsparcie wykwalifikowanego profesjonalisty jest niedostępne. Ponadto zapewnia to oszczędności czasu do 60 %. Technologia ELC ułatwia pracę instalatorom i planistom, a inteligentne sterowanie oświetleniem zapewnia maksymalną jakość życia, oszczędność i zrównoważoną efektywność energetyczną.

Do **60 %**  
oszczędności czasu dzięki  
technologii plug-and-play  
Możliwość zainstalowania  
również przez niewykwa-  
lifikowany personel

Do **90 %**  
mniej połączeń 230 V z  
wykorzystaniem SELV

- ZWIĘKSZA**
- JAKOŚĆ ŻYCIA
  - ZWROT Z INWESTYCJI W NIERUCHOMOŚĆ
  - EFEKTYWNOŚĆ ENERGETYCZNA
  - ELASTYCZNOŚĆ UŻYTKOWANIA
- OGRANICZA**
- KOSZTY INWESTYCJI
  - KOSZTY OPERACYJNE
  - PRACE INSTALACYJNE
  - PRACE KONSERWACYJNE

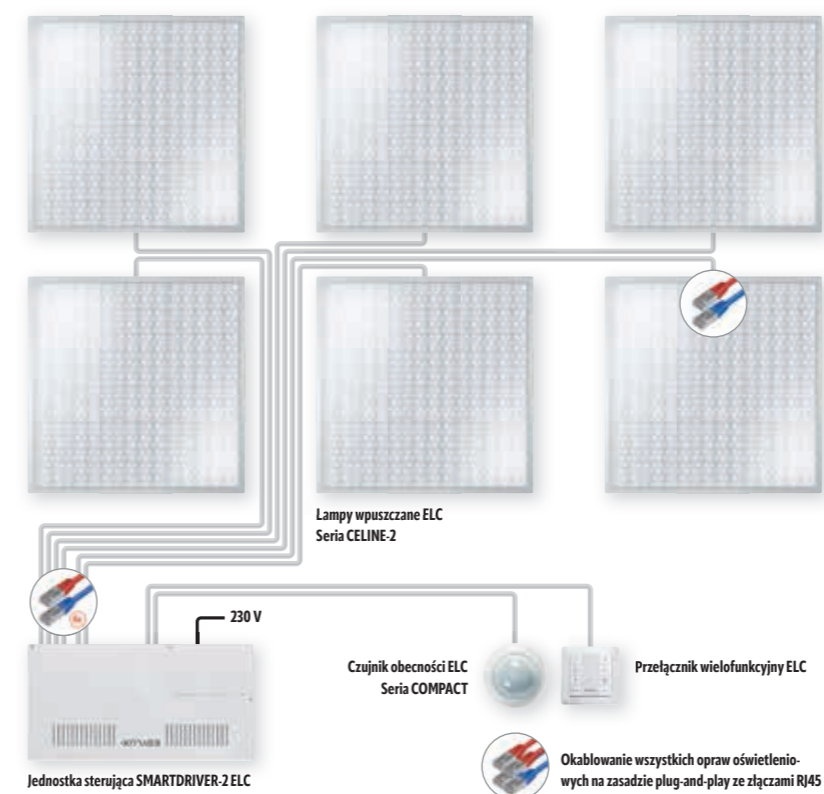

Jednostka sterująca SMARTDRIVER-2 zawiera zasilanie opraw systemowych i czujników systemowych, dlatego można je łatwo podłączyć na zasadzie plug-and-play.

### ZAWARTOŚĆ

Optymalne warunki oświetleniowe do pracy	04
Podłącz. Zapisz. Gotowe!	06
Korzyści dla każdego klienta	08
Grupowanie, skalowanie, łączenie w sieć	10
Funkcjonalna zaleta technologii ELC	18
Możliwość zmiany ustawień	34
Możliwość dowolnej konfiguracji lub wstępnie skonfigurowane ustawienia	38

# OPTYMALNE WARUNKI OŚWIETLENIA DO PRACY

## INTELIGENTNIE STEROWANIE: ENERGIA TYLKO WTEDY, GDY JEST POTRZEBNA

### 2700 - 6500 K

REGULOWANA BIEL DLA ENERGOOSZCZĘDNEGO OŚWIETLENIA ZORIENTOWANEGO NA CZŁOWIEKA Z TECHNOLOGIĄ SYMBILOGIC

Human Centric Lighting to optymalne oświetlenie do pomieszczeń, w których przebywają ludzie. Wykorzystuje jasność i barwę, które naśladują światło dzienne, aby poprawić samopoczucie, witalność i poziom koncentracji. Stabilizuje również rytmy dobowe, poprawia sen i korzystnie wpływa na zdrowie.

Firma ESYLUX opracowała technologię SymbiLogic, aby umożliwić wdrożenie oświetlenia zorientowanego na człowieka w energooszczędny i zrównoważony sposób: Wykorzystuje adaptacyjne sterowanie oświetleniem HCL na podstawie obecności osób i światła dziennego oraz stanowi najnowszą formę sprawdzonej koncepcji ciągłego sterowania oświetleniem w pomieszczeniach. Ludzie w miejscu pracy po prostu czują się lepiej, a inteligentne elementy sterujące nie tylko oszczędzają pieniądze użytkowników, ale także zasoby naturalne.

**SYMBI  
LOGIC**

### RYTMY DOBOWE W ZASTOSOWANIACH BIUROWYCH

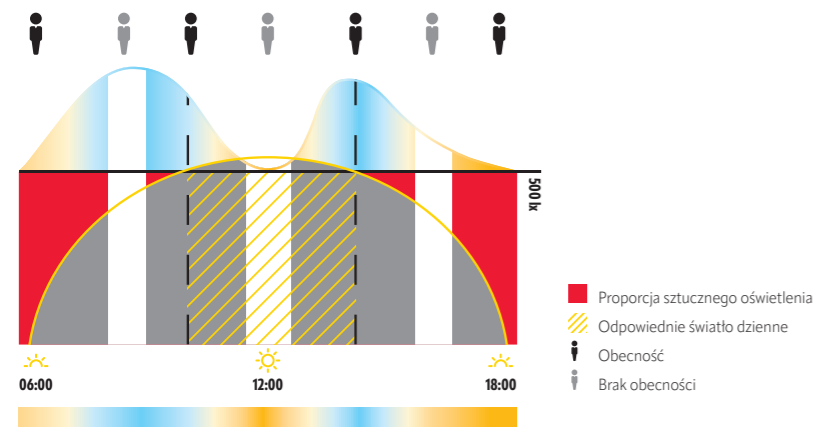

Zmieniając oświetlenie i barwę światła w środku dnia, rytmy dobowe w biurach pomagają skutecznie zwalczać południowe zmęczenie.

### LUB DLA PLACÓWEK MEDYCZNYCH I OŚWIATOWYCH

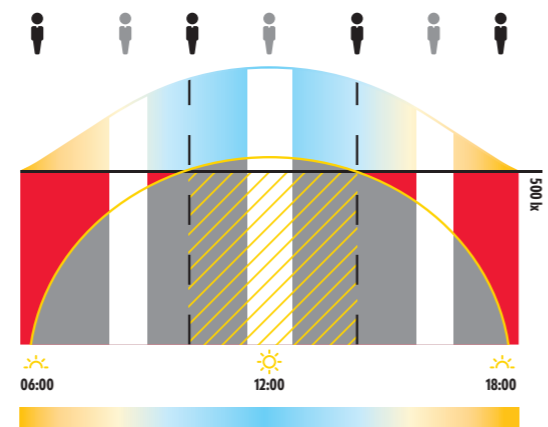

Alternatywnie technologia SymbiLogic zapewnia sekwencję oświetlenia, która idealnie odzwierciedla naturalną charakterystykę słonecznego dnia. Ta sekwencja jest idealna dla domów opieki oraz instytucji oświatowych.

### 3000 K / 4000 K

STAŁA BARWA ŚWIATŁA DZIĘKI TECHNOLOGII CIĄGŁEGO STEROWANIA OŚWIETLENIA NA PODSTAWIE OBECNOŚCI OSÓB I ŚWIATŁA DZIENNEGO

Inteligentny system sterowania oświetleniem włącza oświetlenie po wykryciu obecności osób i ustawia niezbędny poziom jasności w oparciu o bieżący poziom światła dziennego. Rezultatem jest ciągłe sterowanie oświetleniem na podstawie obecności osób i światła dziennego – najbardziej energooszczędna koncepcja sterowania oświetleniem o stałej barwie światła.

Czujniki obecności ESYLUX wykorzystują do tego celu sprawdzoną technologię wysokiej jakości czujników. Wykorzystują bezemisyjną pasywną technologię podczerwieni do wykrywania obecności ludzi oraz wbudowany czujnik światła do niezawodnego pomiaru bieżącego poziomu jasności w miejscu pracy. Nie tylko zmniejsza to zużycie energii, ale także podnosi poziom komfortu. Odciąża to pracowników, pozwalając im w pełni skoncentrować się na wykonywanym zadaniu.

### CIĄGŁE STEROWANIE OŚWIETLENIA NA PODSTAWIE OBECNOŚCI OSÓB I ŚWIATŁA DZIENNEGO

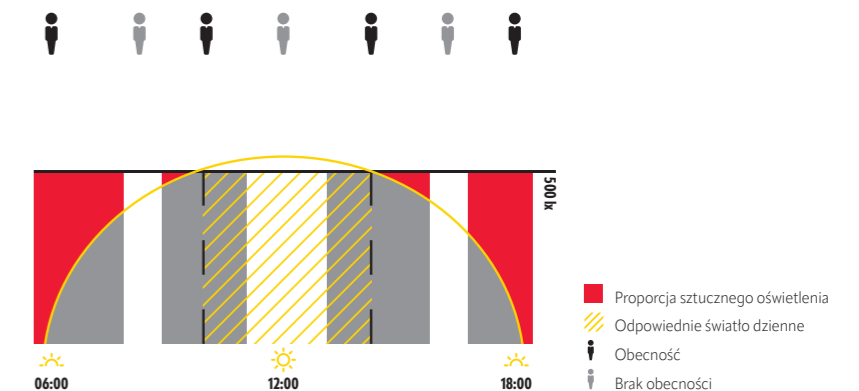

Najbardziej energooszczędna forma sterowania oświetleniem: ciągłe sterowanie oświetleniem na podstawie obecności osób i światła dziennego z wykorzystaniem czujnika obecności.

# PODŁĄCZ. URUCHOM. GOTOWE!

SYMBOLOGIC (BARWA ŚWIATŁA: REGULOWANA BIEL)

2700 - 6500 K

STAŁA BARWA ŚWIATŁA

3000 K / 4000 K

**SYMBI LOGIC** ENERGOOSZCZĘDNE OŚWIETLENIE HUMAN CENTRIC LIGHTING

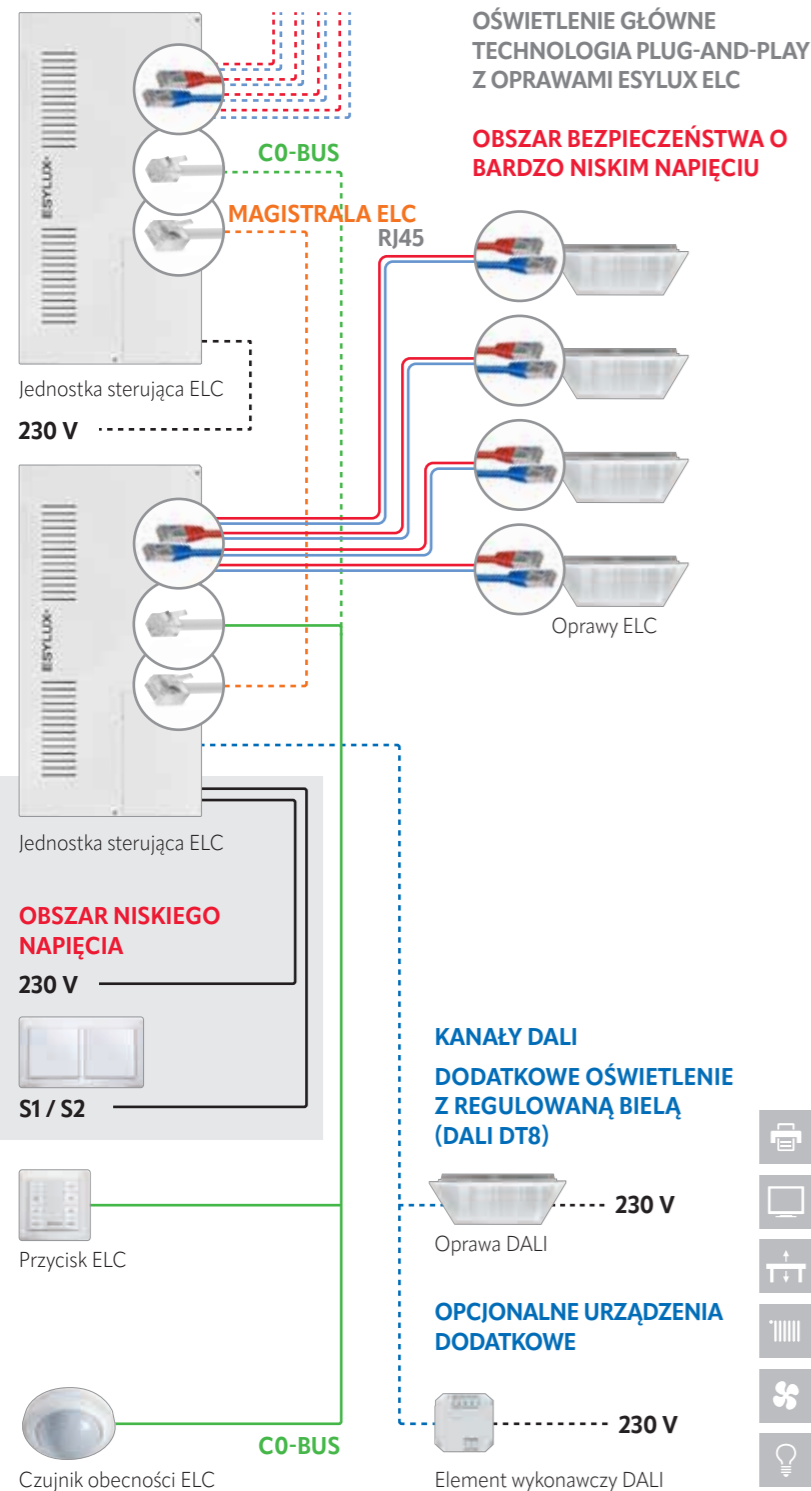

**ZALETY ZAUTOMATYZOWANYCH ROZWIĄZAŃ ELC W INTELIGENTNYM OŚWIETLENIU**

1. INSTALACJA NA ZASADZIE PLUG-AND-PLAY
2. GRUPOWANIE NA ZASADZIE PLUG-AND-PLAY
3. NATYCHMIASTOWE URUCHOMIENIE Z WYKORZYSTANIEM USTAWIŃ FABRYCZNYCH BEZ KONIECZNOŚCI PROGRAMOWANIA

RJ45

**ZALETY ZAUTOMATYZOWANYCH ROZWIĄZAŃ ELC W INTELIGENTNYM OŚWIETLENIU**

1. INSTALACJA NA ZASADZIE PLUG-AND-PLAY
2. GRUPOWANIE NA ZASADZIE PLUG-AND-PLAY
3. NATYCHMIASTOWE URUCHOMIENIE Z WYKORZYSTANIEM USTAWIŃ FABRYCZNYCH BEZ KONIECZNOŚCI PROGRAMOWANIA
4. DODATKOWE OŚWIETLENIE: PROSTA INTEGRACJA OPRAW DALI (W TYM OD DOSTAWCÓW ZEWNĘTRZNYCH)

RJ45

Do **90%** mniej połączeń 230 V z wykorzystaniem SELV

- Oświetlenie główne ELC
- - - - - Opcjonalne rozszerzenie przy użyciu dodatkowych opraw ELC
- MagISTRALA CO: łączy urządzenia ELC w grupie (sterowanie, czujnik, przycisk)
- - - - - Opcjonalne rozszerzenie przy użyciu urządzeń ELC w grupie
- - - - - Opcjonalne urządzenia dodatkowe DALI z regulowaną bielą (DT8) i opcjonalne urządzenia dodatkowe poprzez element wykonawczy przełączania ESYLUX
- - - - - MagISTRALA ELC: umożliwia połączenie wielu grup na zasadzie plug-and-play (technologia SymbiLogic do 10 jednostek sterujących, w przeciwnym razie do 20 jednostek sterujących ELC)
- Podłączenie zasilania sieciowego 230 V i konwencjonalny przycisk 230 V do sterowania ręcznego
- - - - - Podłączenie zasilania sieciowego 230 V

- Oświetlenie główne ELC
- - - - - Opcjonalne rozszerzenie przy użyciu dodatkowych opraw ELC
- MagISTRALA CO: łączy urządzenia ELC w grupie (sterowanie, czujnik, przycisk)
- - - - - Opcjonalne rozszerzenie przy użyciu urządzeń ELC w grupie
- - - - - Dodatkowe oświetlenie DALI i elementy wykonawcze przełączników DALI, np. oprawy downlight ESYLUX lub oprawy DALI od dostawców zewnętrznych
- - - - - MagISTRALA ELC: umożliwia połączenie wielu grup na zasadzie plug-and-play (technologia SymbiLogic do 10 jednostek sterujących, w przeciwnym razie do 20 jednostek sterujących ELC)
- Podłączenie zasilania sieciowego 230 V i konwencjonalny przycisk 230 V do sterowania ręcznego
- - - - - Podłączenie zasilania sieciowego 230 V

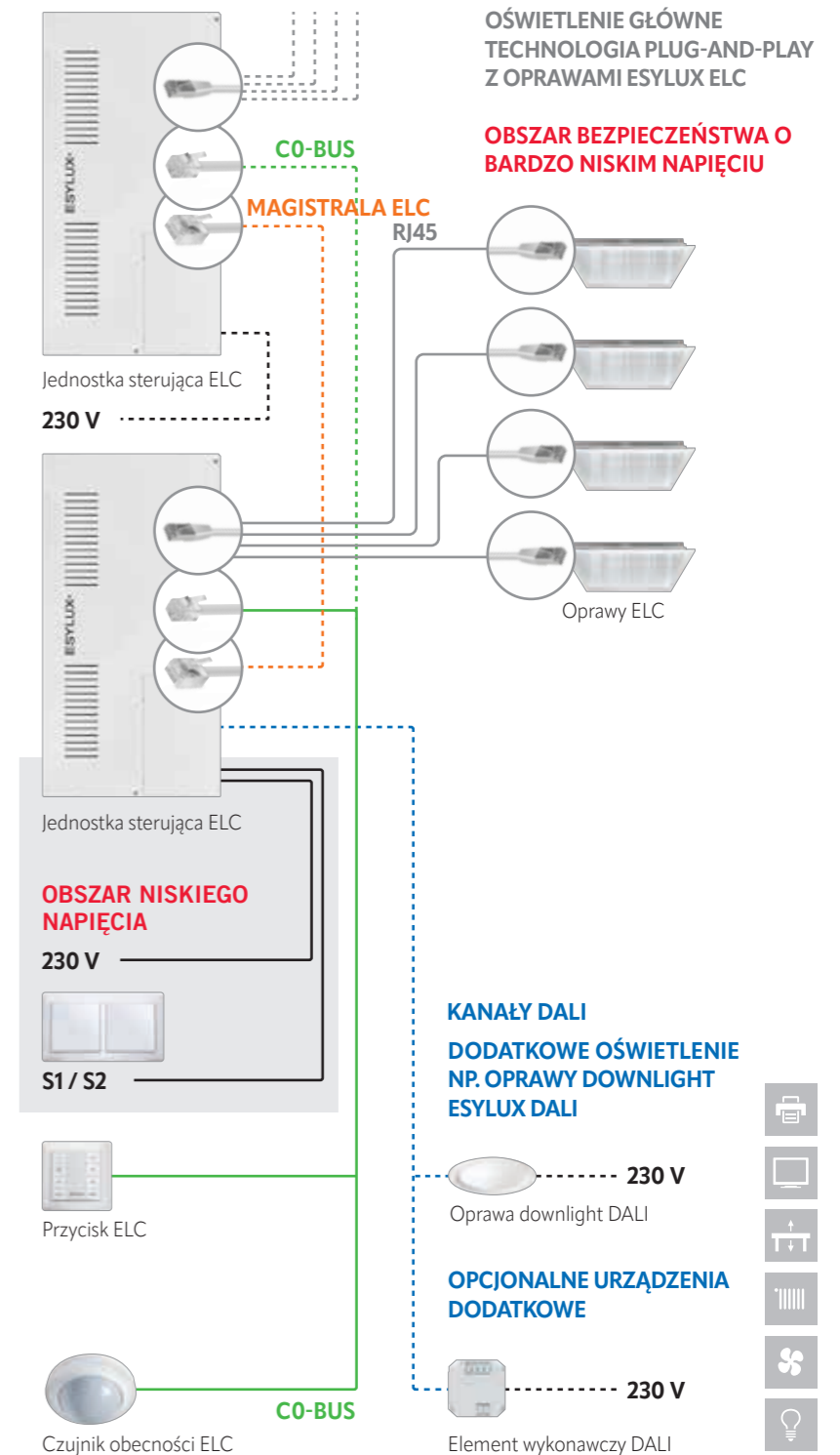

# KORZYŚCI DLA KAŻDEGO KLIENTA

## OD INSTALATORA DO UŻYTKOWNIKA KOŃCOWEGO

Niezależnie od tego, czy jest to energooszczędne oświetlenie Human Centric Lighting z technologią SymbiLogic, czy ciągłe sterowanie oświetleniem na podstawie obecności osób i światła dziennego: W biurach oraz w placówkach oświatowych i medycznych wszyscy użytkownicy cieszą się wysoką jakością światła systemów oświetleniowych i komfortem automatyzacji. Jednak nie tylko użytkownicy końcowi czerpią z tego korzyści – rozwiązania są również opracowywane z myślą o inwestorach, planistach i instalatorach. Kolejne zalety sterowania oświetleniem ESYLUX to doskonały stosunek jakości do ceny, maksymalna oszczędność energii w zakresie ekonomicznej eksploatacji budynku oraz łatwość instalacji.

### KORZYŚCI DLA

#### INSTALATORZY

- Prosta instalacja na zasadzie plug-and-play
- Natychmiastowe użytkowanie przy użyciu ustawień fabrycznych bez potrzeby programowania
- Rozwiązania do pomieszczeń ELC są proste w konfiguracji
- Wysokiej jakości, niezawodne komponenty
- Szybkie i łatwe skalowanie oraz możliwość adaptacji
- Jednostka sterująca ELC SMARTDRIVER-2 może być zainstalowana w odległości do 50 m od opraw, np. w serwerowni

#### UŻYTKOWNICY KOŃCOWI I INWESTORZY

- Energooszczędne oświetlenie Human Centric Lighting w celu poprawy jakości życia
- Sterowanie wentylacją na żądanie zapewniające odpowiednią jakość powietrza w pomieszczeniu
- Prosta obsługa
- Łatwe ustawianie poszczególnych scen i funkcji czasowych
- Proste i konfigurowalne sterowanie ręczne
- Modułowość, skalowalność i łatwe dostosowanie w przypadku zmiany wymagań
- Niższe koszty ogólne w porównaniu z podobnymi rozwiązaniami do pomieszczeń
- Wzrost wartości nieruchomości

#### PLANIŚCI I ARCHITEKCI

- Przyszłościowa technologia umożliwiająca natychmiastowe użytkowanie
- Nadaje się do każdego typu budynku
- Prosta modernizacja istniejących budynków
- Prosta realizacja wymagań planistycznych
- Komponenty, które są ze sobą technicznie kompatybilne
- Niskie ryzyko błędów i łatwa obsługa

Do **70 %**  
potencjalnych  
oszczędności energii\*

dzięki zastosowaniu sterowania na żądanie w połączeniu z nowoczesnymi źródłami światła.

\* Źródło: Inicjatywa EnergieEffizienz, Deutsche Energie-Agentur GmbH (dena)

Do **90 %**  
mniej połączeń 230 V z  
wykorzystaniem SELV



#### BIURO NA PLANIE OTWARTYM

Oświetlenie z technologią SymbiLogic zwiększa motywację i wydajność pracy.

**ZALETY FUNKCJONALNE** dzięki poszczególnym funkcjom, takim jak funkcja swarm i funkcja światła orientacyjnego, które zapewniają optymalne warunki oświetleniowe w różnych miejscach, np. w biurach na planie otwartym.



#### SALA LEKCYJNA

Oświetlenie z technologią SymbiLogic sprzyja koncentracji podczas nauki.

**ZALETY FUNKCJONALNE** dzięki poszczególnym funkcjom, takim jak sceny z osobnymi elementami sterującymi dla różnych stref pomieszczeń, aby skutecznie przekazywać treści edukacyjne.



#### SALA PACJENTÓW

Oświetlenie z technologią SymbiLogic wspiera powrót do zdrowia i rekonwalescencję.

**ZALETY FUNKCJONALNE** dzięki poszczególnym funkcjom, takim jak prosta aktywacja sceny do badań o natężeniu oświetlenia 1000 lx w sali pacjentów.

# INSTALACJA, GRUPOWANIE, SKALOWANIE I ŁĄCZENIE W SIEĆ ZA POMOCĄ **PLUG-AND-PLAY**



# PROSTE GRUPOWANIE

SYMBOLOGIC (BARWA ŚWIATŁA: REGULOWANA BIEL)

2700 - 6500 K



Przestrzeń biurowa z dwoma stanowiskami pracy i energooszczędnym, kontrolowanym przez czujnik obecności i światła dziennego układem stałego sterowania oświetleniem HCL (SymbiLogic). Możliwość ręcznej zmiany i wywołania czterech skonfigurowanych scen przy użyciu konwencjonalnych przycisków podwójnych 230 V.

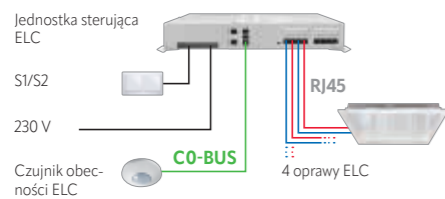

Wstępne skonfigurowanie zestawu	Nr pozycji
1x QUADRO-SET CELINE-2 HCL 600 DDP OP 8TW IR ELC	EQ10132438
<b>Możliwość dowolnej konfiguracji</b>	
1x SMARTDRIVER-2 TW IR 2C+2x4 ELC	EC10431418
1x PD-C 360i/8 ELC	EP10427602
4x CELINE-2 PNL 600 DDP OP 3800 8TW IP20 ELC	EQ10132322
1x CABLE-SET-2 RJ45 5m TW x4	EC10431944
<b>Akcesoria</b>	
1x Przycisk podwójny 230 V (dowolnej innej firmy)	
<b>Opcjonalne rozszerzenia</b>	
Downlighty	ELSA-2 DL 68 OP 100° 500 840 WH E010298974
Przycisk ELC	PUSH BUTTON x8 TW ELC EC10430930
Element wykonawczy przełącznika DALI	ACTUATOR SEMI AUTO C4 DALI EP10427480
	ACTUATOR FULL AUTO C3 DALI EP10427473

Dodatkowe zestawy można znaleźć na liście produktów na końcu broszury.

## SCHEMAT OBWODU

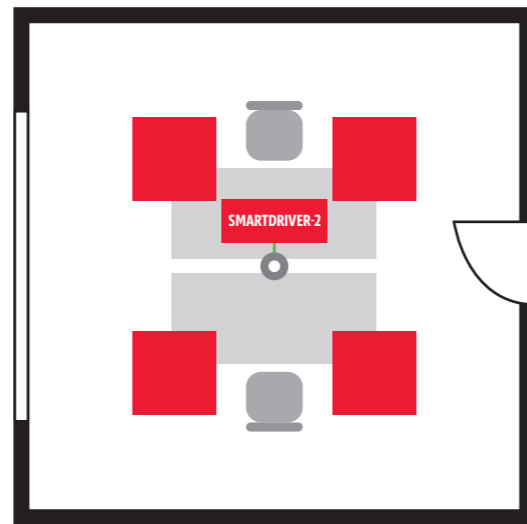
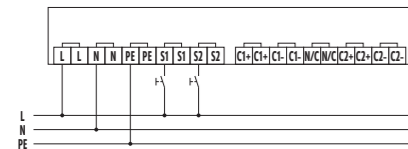

- Oprawa ELC
- Czujnik obecności ELC
- Jednostka sterująca SMARTDRIVER-2 ELC
- Krzesło
- Stół

**4x** Podłączenie 230 V nie jest wymagane!

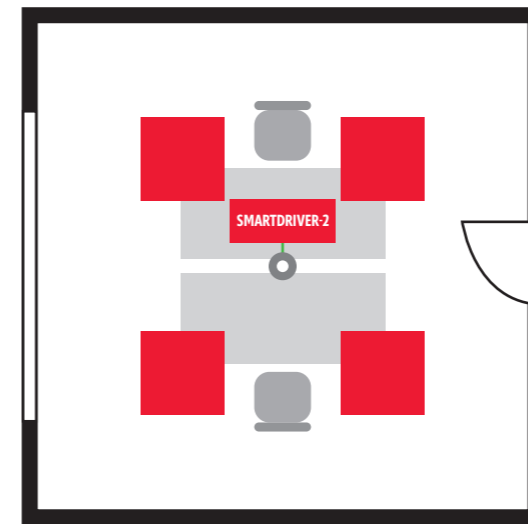

- Oprawa ELC
- Czujnik obecności ELC
- Jednostka sterująca SMARTDRIVER-2 ELC
- Krzesło
- Stół

Standard instalacji:  
5x połączenie 230 V (1x jednostka sterująca + 4x sterownik)  
Instalacja ELC:  
1x połączenie 230 V (1x jednostka sterująca)

STAŁA BARWA ŚWIATŁA

3000 K / 4000 K

Przestrzeń biurowa z dwoma stanowiskami pracy i energooszczędnym, kontrolowanym przez czujnik obecności i światła dziennego układem ciągłego sterowania oświetleniem. Możliwość ręcznej zmiany i wywołania czterech skonfigurowanych scen przy użyciu konwencjonalnych przycisków podwójnych 230 V.

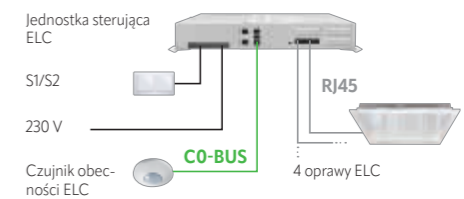

Wstępne skonfigurowanie zestawu	Nr pozycji
1x QUADRO-SET CELINE-2 600 DDP OP 840 IR ELC	EQ10132421
<b>Możliwość dowolnej konfiguracji</b>	
1x SMARTDRIVER-2 IR 4C+2x4 ELC	EC10431401
1x PD-C 360i/8 ELC	EP10427602
4x CELINE-2 PNL 600 DDP OP 4000 840 IP20 ELC	EQ10132315
1x CABLE-SET-2 RJ45 5m x4	EC10431906
<b>Akcesoria</b>	
1x Przycisk podwójny 230 V (dowolnej innej firmy)	
<b>Opcjonalne rozszerzenia</b>	
Downlighty	ELSA-2 DL 68 OP 100° 500 840 WH E010298974
Przycisk ELC	PUSH BUTTON x8 ELC EC10430923
Element wykonawczy przełącznika DALI	ACTUATOR SEMI AUTO C4 DALI EP10427480
	ACTUATOR FULL AUTO C3 DALI EP10427473

Dodatkowe zestawy można znaleźć na liście produktów na końcu broszury.

## SCHEMAT OBWODU

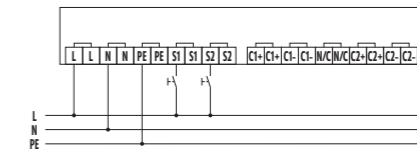

# SKALOWANIE GRUPY ELC

SYMBOLOGIC (BARWA ŚWIATŁA: REGULOWANA BIEL)

2700 - 6500 K



Przestrzeń biurowa z ośmioma stanowiskami pracy i energooszczędnym, kontrolowanym przez czujnik obecności i światła dziennego adaptacyjnym układem stałego sterowania oświetleniem HCL (SymbiLogic). Możliwość ręcznej zmiany i wywołania czterech skonfigurowanych scen przy użyciu konwencjonalnych przycisków podwójnych 230 V. Dwa zgrupowane sterowniki SMARTDRIVER-2 x8 TW ELC umożliwiają spójne sterowanie oświetleniem w poszczególnych pomieszczeniach.

STAŁA BARWA ŚWIATŁA

3000 K / 4000 K

Przestrzeń biurowa z ośmioma stanowiskami pracy i energooszczędnym, kontrolowanym przez czujnik obecności i światła dziennego układem ciągłego sterowania oświetleniem. Możliwość ręcznej zmiany i wywołania czterech skonfigurowanych scen przy użyciu konwencjonalnych przycisków podwójnych 230 V. Dwa zgrupowane sterowniki SMARTDRIVER-2 x8 ELC umożliwiają spójne sterowanie oświetleniem w poszczególnych pomieszczeniach.

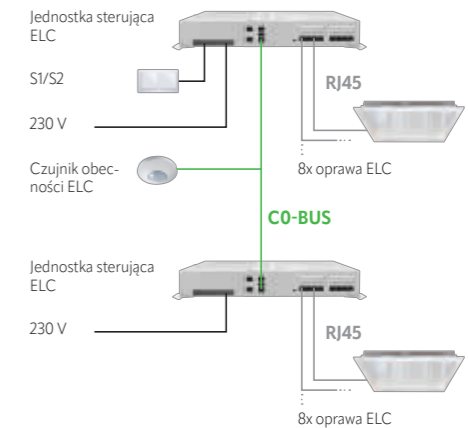
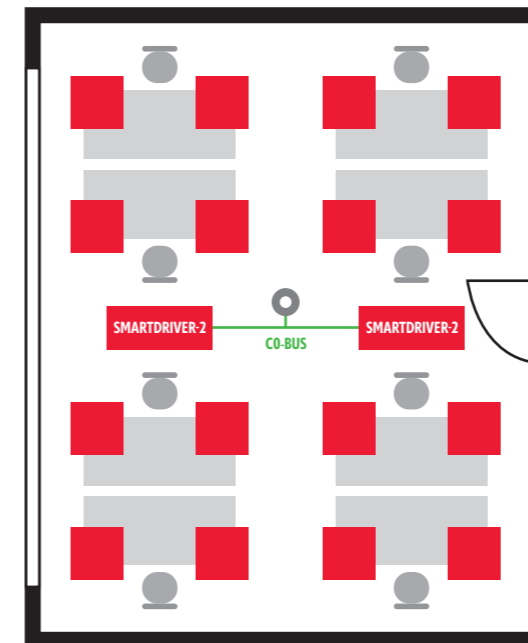
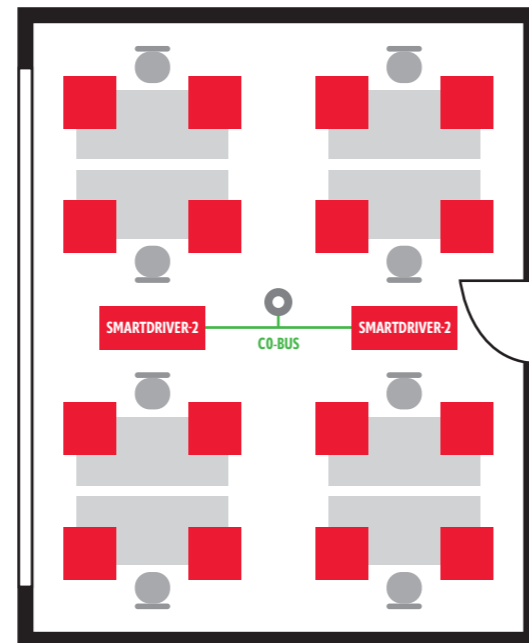
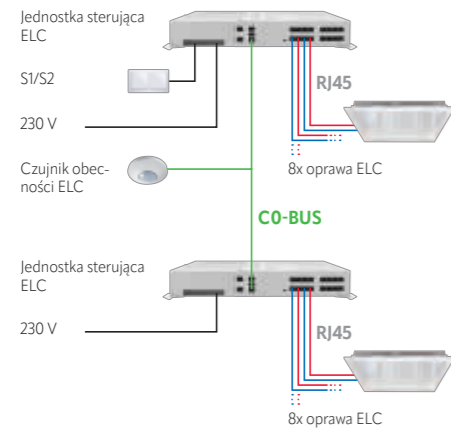

Wstępne skonfigurowanie zestawu		Nr pozycji
4x	QUADRO-SET CELINE-2 HCL 600 DDP OP 8TW IR ELC	EQ10132438
Możliwość dowolnej konfiguracji		
2x	SMARTDRIVER-2 TW IR 2C+2 x8 ELC	EC10431494
1x	PD-C 360i/24 ELC	EP10427619
16x	CELINE-2 PNL 600 DDP OP 3800 8TW IP20 ELC	EQ10132322
2x	CABLE-SET-2 RJ45 5m TW x8	EC10431982
Akcesoria		
1x	Przycisk podwójny 230 V (dowolnej innej firmy)	
1x	CABLE RJ10 10m WH	EC10431500
Opcjonalne rozszerzenia		
Czujnik obecności ELC	PD-C 360i/8 ELC	EP10427602
Downlighty	ELSA-2 DL 68 OP 100° 500 840 WH	EQ10298974
Przycisk ELC	PUSH BUTTON x8 TW ELC	EC10430930
Element wykonawczy przełącznika DALI	ACTUATOR SEMI AUTO C4 DALI	EP10427480
	ACTUATOR FULL AUTO C3 DALI	EP10427473

Dodatkowe zestawy można znaleźć na liście produktów na końcu broszury.

## SCHEMAT OBWODU

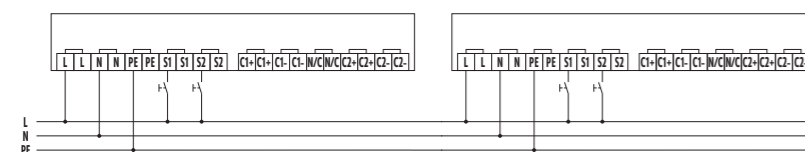

- Oprawa ELC
- Czujnik obecności ELC
- Jednostka sterująca SMARTDRIVER-2 ELC
- Krzesło
- Stół

**15x** Podłączenie 230 V nie jest wymagane!

- Oprawa ELC
- Czujnik obecności ELC
- Jednostka sterująca SMARTDRIVER-2 ELC
- Krzesło
- Stół

Standard instalacji:  
17x połączenie 230 V (1x jednostka sterująca + 16x sterownik)  
Instalacja ELC:  
2x połączenie 230 V (2x jednostka sterująca)

Wstępne skonfigurowanie zestawu		Nr pozycji
4x	QUADRO-SET CELINE-2 600 DDP OP 840 IR ELC	EQ10132421
Możliwość dowolnej konfiguracji		
2x	SMARTDRIVER-2 IR 4C+2 x8 ELC	EC10431425
1x	PD-C 360i/24 ELC	EP10427619
16x	CELINE-2 PNL 600 DDP OP 4000 840 IP20 ELC	EQ10132315
2x	CABLE-SET-2 RJ45 5m x8	EC10431920
Akcesoria		
1x	Przycisk podwójny 230 V (dowolnej innej firmy)	
1x	CABLE RJ10 10m WH	EC10431500
Opcjonalne rozszerzenia		
Czujnik obecności ELC	PD-C 360i/8 ELC	EP10427602
Downlighty	ELSA-2 DL 68 OP 100° 500 840 WH	EQ10298974
Przycisk ELC	PUSH BUTTON x8 ELC	EC10430923
Element wykonawczy przełącznika DALI	ACTUATOR SEMI AUTO C4 DALI	EP10427480
	ACTUATOR FULL AUTO C3 DALI	EP10427473

Dodatkowe zestawy można znaleźć na liście produktów na końcu broszury.

## SCHEMAT OBWODU

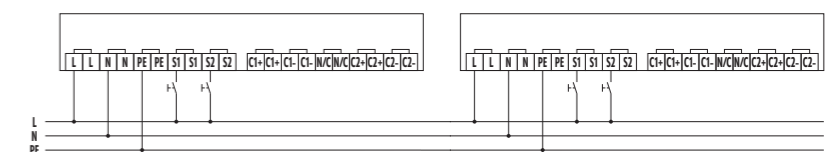

# TWORZENIE SIECI Z GRUP ELC

SYMBOLOGIC (BARWA ŚWIATŁA: REGULOWANA BIEL)

## 2700 - 6500 K



Przestrzeń biurowa z 16 stanowiskami pracy i indywidualnym, kontrolowanym przez czujnik obecności i światła dziennego adaptacyjnym układem stałego sterowania oświetleniem HCL (SymbiLogic) w dwóch strefach. Aby zapewnić inteligentne i zharmonizowane oświetlenie, grupy można w prosty sposób połączyć ze sobą z wykorzystaniem magistrali ELC – na przykład w przypadku światła orientacyjnego na żądanie z funkcją swarm.

Możliwość prostej ręcznej zmiany i wywołania czterech skonfigurowanych scen przy użyciu dwóch przycisków ESYLUX ELC.

Zgrupowania oświetleniem w poszczególnych pomieszczeniach z dwiema pojedynczymi strefami. Pełna funkcjonalność przy użyciu ustawień domyślnych i instalacji na zasadzie plug-and-play.

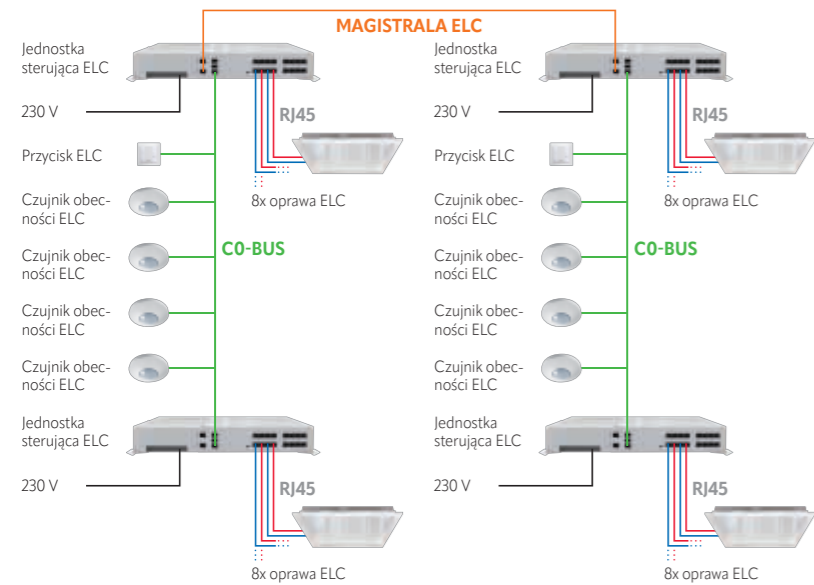

Wstępne skonfigurowanie zestawy		Nr pozycji
8x	QUADRO-SET CELINE-2 HCL 600 DDP OP 8TW IR ELC	EQ10132438
Dowolna konfiguracja		
4x	SMARTDRIVER-2 TW IR 2C+2x8 ELC	EC10431494
8x	PD-C 360i/8 ELC	EP10427602
32x	CELINE-2 PNL 600 DDP OP 3800 8TW IP20 ELC	EQ10132322
4x	CABLE-SET-2 RJ45 5m TW x8	EC10431982
Akcesoria		
2x	PUSH BUTTON x8 TW ELC	EC10430930
2x	CABLE RJ10 10m WH	EC10431500
1x	CABLE RJ11 10m WH	EC10431524
Opcjonalne rozszerzenia		
Czujnik obecności ELC	PD-C 360i/24 ELC	EP10427619
Downlighty	ELSA-2 DL 68 OP 100° 500 840 WH	EO10298974
Przycisk ELC	PUSH BUTTON x8 TW ELC	EC10430930
Element wykonawczy przełącznika DALI	ACTUATOR SEMI AUTO C4 DALI	EP10427480
	ACTUATOR FULL AUTO C3 DALI	EP10427473

Dodatkowe zestawy można znaleźć na liście produktów na końcu broszury.

STAŁA BARWA ŚWIATŁA

## 3000 K / 4000 K

Przestrzeń biurowa z 16 stanowiskami pracy i energooszczędnym, kontrolowanym przez czujnik obecności i światła dziennego układem ciągłego sterowania oświetleniem w dwóch strefach. Aby zapewnić inteligentne i zharmonizowane oświetlenie, grupy można w prosty sposób połączyć z wykorzystaniem magistrali ELC – na przykład w przypadku światła orientacyjnego na żądanie z funkcją swarm.

Możliwość prostej ręcznej zmiany i wywołania czterech skonfigurowanych scen przy użyciu dwóch przycisków ESYLUX ELC.

Zgrupowane i połączone w sieć sterowniki SMARTDRIVER-2 x8 ELC do sterowania oświetleniem w poszczególnych pomieszczeniach z dwiema pojedynczymi strefami. Pełna funkcjonalność przy użyciu ustawień domyślnych i instalacji na zasadzie plug-and-play.

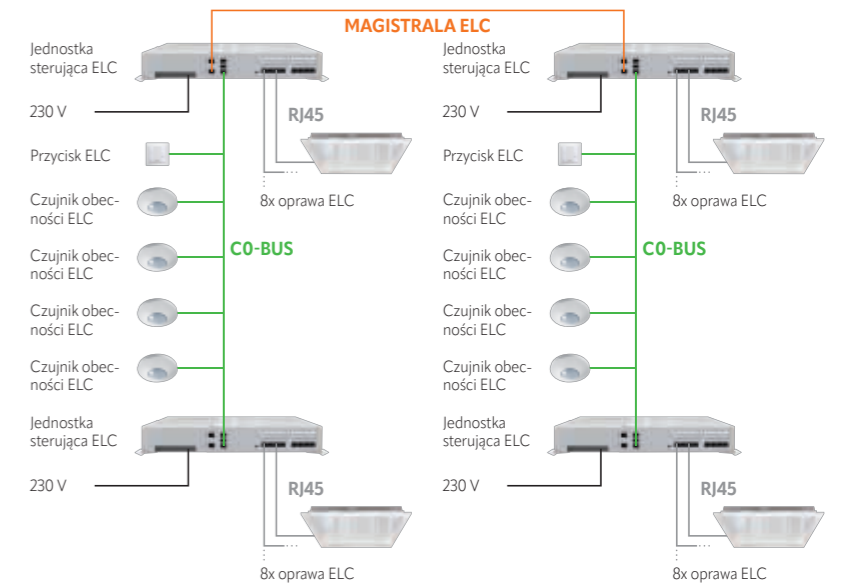

Wstępne skonfigurowanie zestawu		Nr pozycji
8x	QUADRO-SET CELINE-2 600 DDP OP 840 IR ELC	EQ10132421
Możliwość dowolnej konfiguracji		
4x	SMARTDRIVER-2 IR 4C+2x8 ELC	EC10431425
8x	PD-C 360i/8 ELC	EP10427602
32x	CELINE-2 PNL 600 DDP OP 4000 840 IP20 ELC	EQ10132315
4x	CABLE-SET-2 RJ45 5m x8	EC10431920
Akcesoria		
2x	PUSH BUTTON x8 ELC	EC10430923
2x	CABLE RJ10 10m WH	EC10431500
1x	CABLE RJ11 10m WH	EC10431524
Opcjonalne rozszerzenia		
Czujnik obecności ELC	PD-C 360i/24 ELC	EP10427619
Downlighty	ELSA-2 DL 68 OP 100° 500 840 WH	EO10298974
Przycisk ELC	PUSH BUTTON x8 ELC	EC10430923
Element wykonawczy przełącznika DALI	ACTUATOR SEMI AUTO C4 DALI	EP10427480
	ACTUATOR FULL AUTO C3 DALI	EP10427473

Dodatkowe zestawy można znaleźć na liście produktów na końcu broszury.

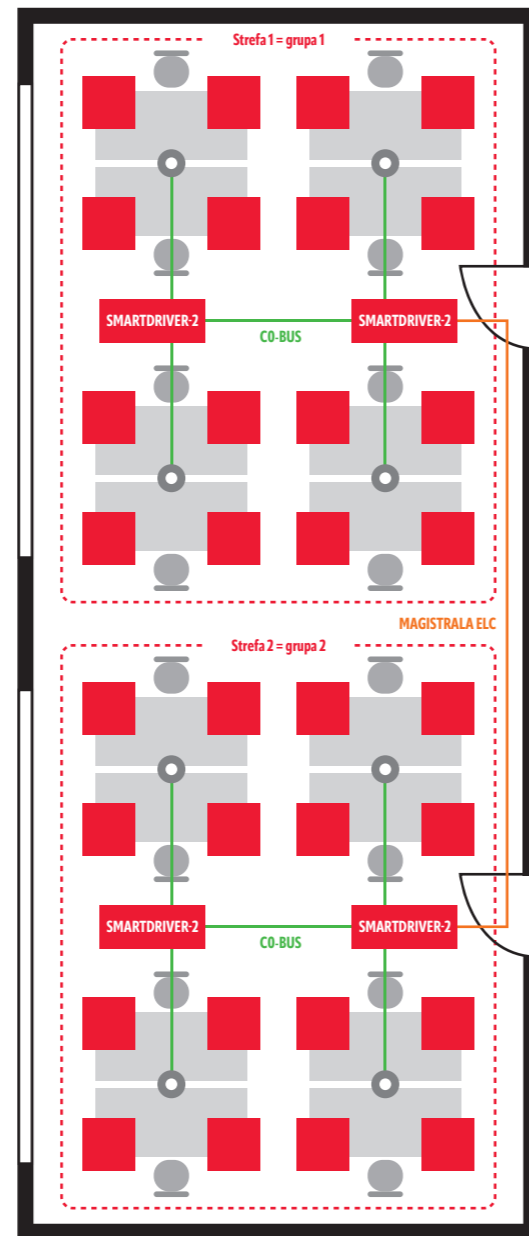

- Oprawa ELC
- Czujnik obecności ELC
- Jednostka sterująca SMARTDRIVER-2 ELC
- Krzesło
- Stół

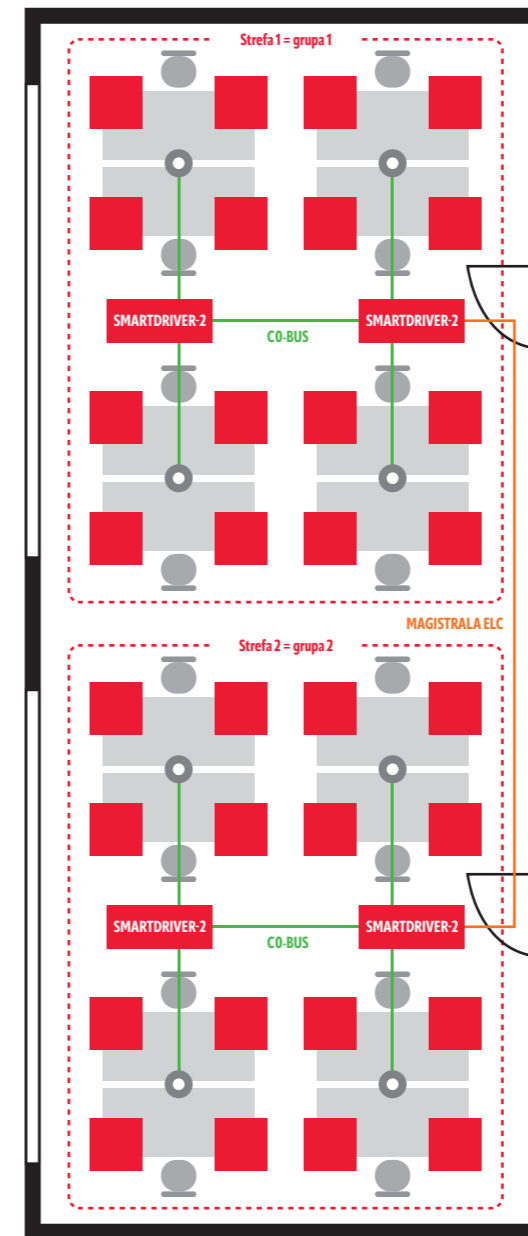

- Oprawa ELC
- Czujnik obecności ELC
- Jednostka sterująca SMARTDRIVER-2 ELC
- Krzesło
- Stół

### 29x Podłączenie 230 V nie jest wymagane!

Standard instalacji:  
33x połączenie 230 V (1x jednostka sterująca + 32x sterownik)  
Instalacja ELC:  
4x połączenie 230 V (4x jednostka sterująca)

# FUNKCJONALNA ZALETA TECHNOLOGII ELC

W związku z tym, że systemy oświetleniowe ELC są instalowane na zasadzie plug-and-play, można je szybko zainstalować i natychmiast aktywować z wykorzystaniem inteligentnych ustawień domyślnych, bez potrzeby programowania. Jeśli systemy są używane w biurach, placówkach oświatowych lub w placówkach medycznych i w związku z tym wymagają dalszej adaptacji, można je łatwo wdrożyć za pomocą licznych funkcji konfiguracyjnych, czasowych, integracyjnych i kontrolnych.

## FUNKCJE KONFIGURACJI

- Sterowanie oświetleniem w strefach pomieszczenia
- Funkcja swarm
- Konfiguracja z kanałami świetlnymi
- Dowolne przydzielanie kanałów
- Dowolna kombinacja kanałów i grup
- Tworzenie scen na podstawie kanałów

## FUNKCJE CZASOWE

- Światło orientacyjne
- Szybki start systemu
- Inteligentne sekwencje oświetlenia (patrz strony 4 i 5)

## FUNKCJE INTEGRACJI

- Integracja urządzeń 230 V
- Wyłączanie trybu gotowości
- Prosta integracja z systemem KNX
- Integracja dodatkowych opraw z regulowaną bielą (DALI DT8)

## FUNKCJE STEROWANIA

- Alternatywne tryby pracy
- Ręczne wymuszenie za pomocą przycisków i scen
- ESY-Pen i ESY-App

# STEROWANIE OŚWIETLENIEM W STREFACH POMIESZCZENIA

## OPTYMALNA JASNOŚĆ W RÓŻNYCH OBSZARACH

Aby połączyć najlepsze możliwe wykorzystanie światła dziennego z wysokim poziomem komfortu otoczenia, tworzy się indywidualne grupy oświetleniowe o różnym poziomie światła naturalnego, którymi można następnie automatycznie i niezależnie od siebie sterować z wykorzystaniem podłączonych czujników.

Tworzenie sieci tych grup na zasadzie plug-and-play i magistrali ELC umożliwia również centralne pomijanie grup za pomocą przycisku lub urządzenia ESY-Pen, a także komunikację między grupami – umożliwiając na przykład korzystanie z funkcji swarm.

## STEROWANIE OŚWIETLENIEM W STREFACH POMIESZCZENIA



W obszarze wokół okna wymagane jest tylko 43 % efektywności świetlnej oprócz światła dziennego, aby osiągnąć docelową jasność. Wartość ta wynosi 88 % w strefie 2.

# OBSŁUGA FUNKCJI SWARM

## WYGODNE ŚWIATŁO ORIENTACYJNE W BIURACH NA PLANIE OTWARTYM

Praca w pojedynkę w dużym biurze może często oznaczać siedzenie w odizolowanej „kałuży” światła na swoim stanowisku pracy. Zapobiega temu funkcja swarm, która wykorzystuje komunikację wielu grup za pośrednictwem magistrali ELC. Zapewnia to przyjemne, przyciemnione światło orientacyjne w niezajętych obszarach. Dopiero po opuszczeniu biura przez ostatnią osobę system wyłącza wszystkie oprawy, po upływie czasu opóźnienia wyłączenia i wyłączeniu światła orientacyjnego.

## FUNKCJA SWARM W BIURZE NA PLANIE OTWARTYM



Przestrzeń biurowa podzielona jest na cztery strefy. Jeśli tylko jedna strefa jest zajęta, pozostałe strefy są przyciemniane z wykorzystaniem światła orientacyjnego.

# KONFIGURACJA Z KANAŁAMI ŚWIETLNYMI

## DOSTOSOWANIE JASNOŚCI NA PODSTAWIE WARTOŚCI MINIMALNYCH/MAKSYMALNYCH LUB OFFSETÓW

Wyjścia RJ45 oświetlenia głównego można przypisać do jednego z maksymalnie czterech kanałów świetlnych w systemie. Umożliwia to dostosowanie podstawowej konfiguracji systemu do standardowej pracy, nawet przy użyciu tylko jednej jednostki sterującej lub wielu jednostek sterujących podłączonych za pośrednictwem CO.

W tym przykładzie oprawy w sali lekcyjnej znajdujące się blisko okna są przypisane do kanału świetlnego 1 i są sterowane w standardowy sposób w zależności od światła dziennego. Natomiast pozostałe oprawy w pomieszczeniu są przypisane do kanału świetlnego 2, który ustawia ich efektywność świetlną na stałą minimalną wartość 100 %. Alternatywnie można również ustawić wartość maksymalną lub offset względem docelowej wartości światła.

## KONFIGURACJA Z KANAŁAMI ŚWIETLNYMI W SALI LEKCYJNEJ

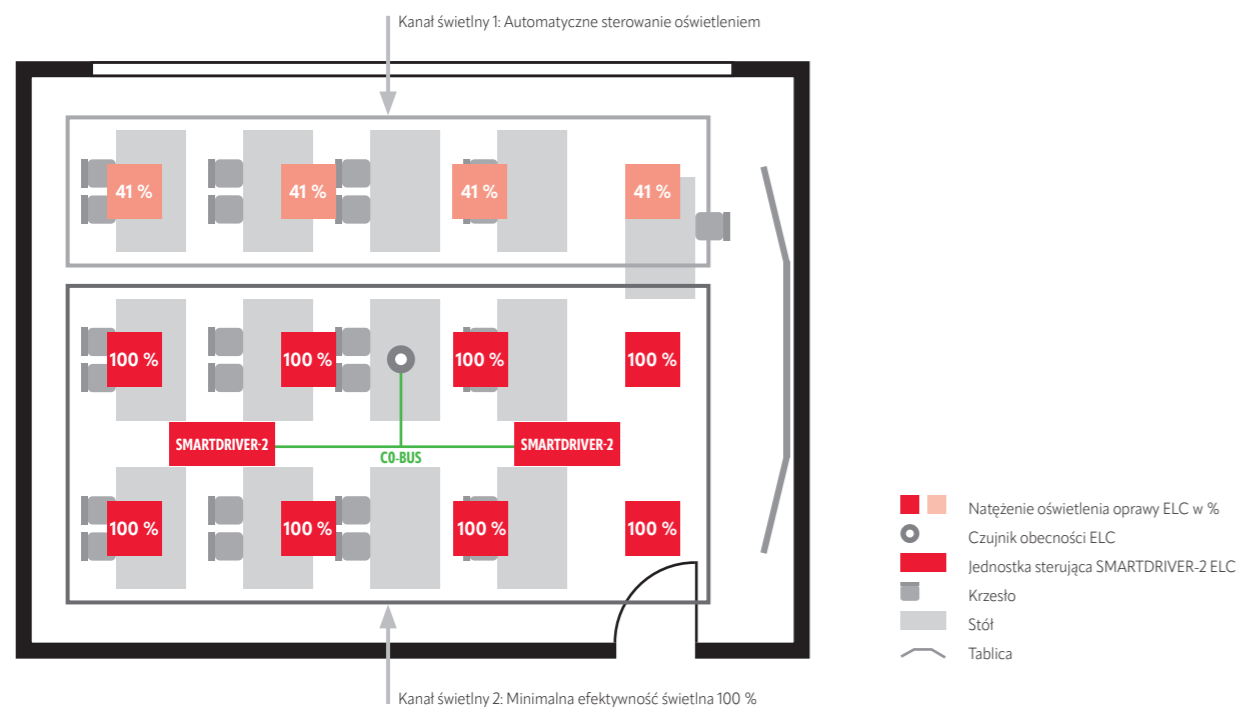

Do wyboru cztery kanały świetlne umożliwiające indywidualne sterowanie sceną:  
Systemy z technologią SymbiLogic: 2 kanały  
Systemy o stałej barwie światła: 4 kanały

To przykładowe rozwiązanie można wdrożyć, aby uzyskać stałą barwę światła i możliwość regulacji bieli przy użyciu dwóch sterowników SMARTDRIVER-2 x8.

# DOWOLNE PRZYDZIELANIE KANAŁÓW

## ELASTYCZNE MAPOWANIE PRZY UŻYCIU APLIKACJI ESY-APP PO INSTALACJI

Oprócz wyjść RJ45 oświetlenia głównego wyjścia DALI można również przypisać do maksymalnie czterech kanałów świetlnych. Zapewnia to dalsze opcje projektowe dla podstawowej konfiguracji systemu, takie jak synchroniczne sterowanie oświetleniem głównym i dodatkowym.

W zależności od wymagań przydatne może być przypisanie głównego i dodatkowego oświetlenia do różnych kanałów świetlnych.

Jeśli konfiguracja oświetlenia głównego RJ45 zajmuje wszystkie dostępne kanały świetlne, dla dwóch wyjść DALI dostępne są maksymalnie dwa pojedyncze kanały świetlne DALI.

Uwaga: wyjścia RJ45, które są ustawione pionowo w urządzeniu SMARTDRIVER-2, są zawsze przypisane do tych samych kanałów świetlnych (patrz przykład na stronie 24). Aplikacja ESY-App ma intuicyjny interfejs użytkownika, który ułatwia przypisywanie wyjść do kanałów świetlnych oraz konfigurowanie kanałów.

## DOWOLNE PRZYDZIELANIE KANAŁÓW (Przykład stałej barwy światła)

### Wyjścia DALI

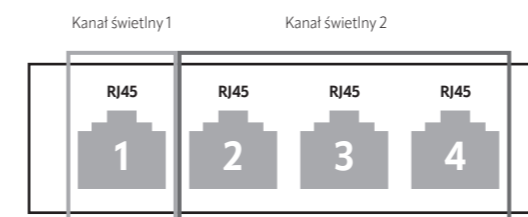

### Wyjścia DALI

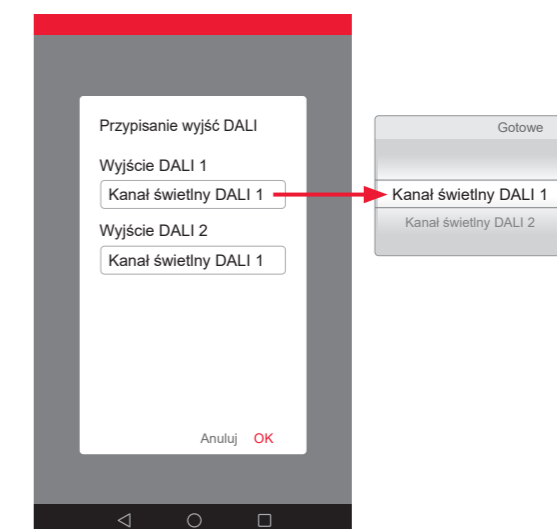
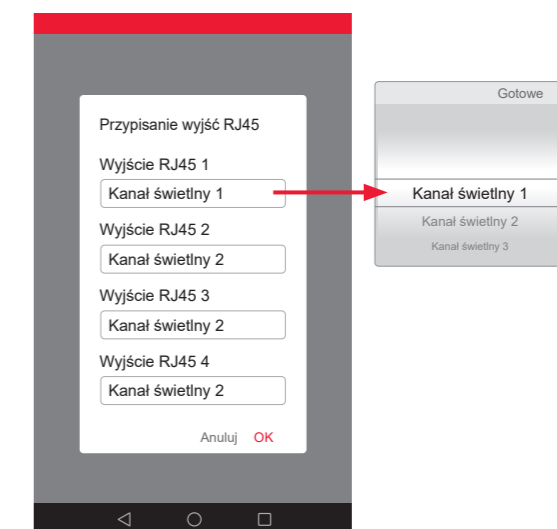
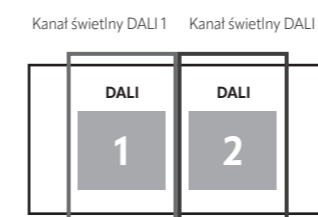

Interfejs aplikacji ESY-App

Sterowanie Bluetooth dla systemu Android i iOS



# DOWOLNE ŁĄCZENIE KANAŁÓW I GRUP

## INTELIGENTNE ŁĄCZENIE RÓŻNYCH STREF

Połączenie tworzenia grup i przypisywania kanałów świetlnych umożliwia wzajemne powiązanie stref pomieszczeń oraz indywidualne sterowanie na wiele sposobów. Dzieje się tak dlatego, że oprawy w różnych grupach można przypisać do tego samego kanału świetlnego. W poniższym przykładzie dotyczącym sal lekcyjnych utworzono dwie grupy przez dodanie drugiego czujnika obecności i podłączenie jednostek sterujących przez magistralę ELC w celu sterowania oprawami w pobliżu i z dala od okien – indywidualnie i w zależności od światła dziennego. Jednocześnie oprawy w obszarze nauczyciela są przypisane do innego kanału świetlnego w grupach niż w obszarze uczniów. Umożliwia to osobne ręczne sterowanie obu obszarów z wykorzystaniem scen.

## DOWOLNA KOMBINACJA KANAŁÓW I GRUP W SALI LEKCYJNEJ (Przykład stałej barwy światła)

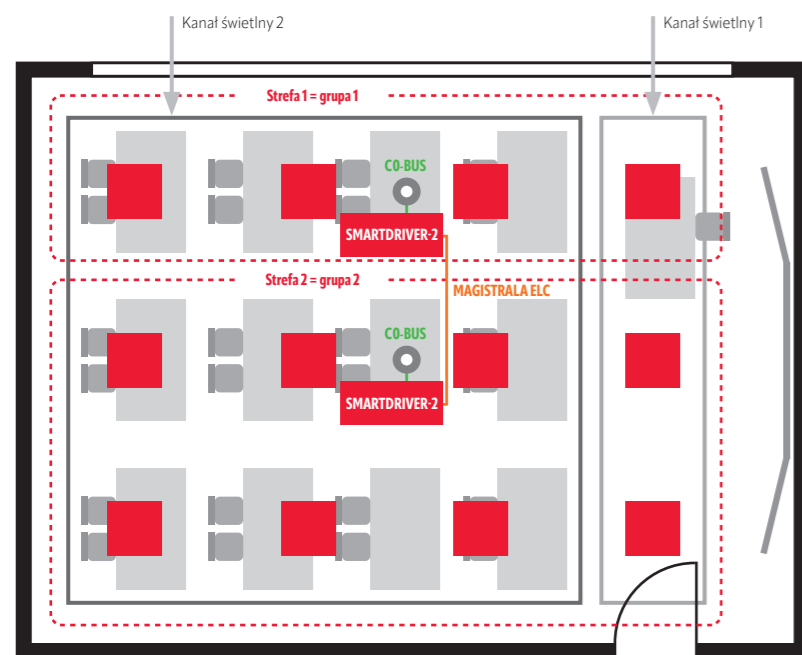

W przypadku scen, takich jak „Prezentacja nauczyciela”, oprawy z obu grup można przypisać do dwóch kanałów świetlnych w grupach: „Oświetlenie nauczyciela” do kanału świetlnego 1 i „Oświetlenie uczniów” do kanału świetlnego 2. Grafika po prawej stronie przedstawia przypisanie wyjść RJ45 wymaganych w tej konfiguracji. Przy użyciu elementu wykonawczego DALI można dodać oświetlenie tablicy jako oświetlenie ON/OFF.

- Oprawa ELC
- Czujnik obecności ELC
- Jednostka sterująca SMARTDRIVER-2 ELC
- Krzesło
- Stół
- Tablica

## Wyjścia RJ45 SMARTDRIVER-2, grupa 1

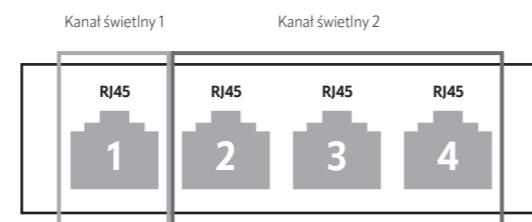

## Wyjścia RJ45 SMARTDRIVER-2, grupa 2

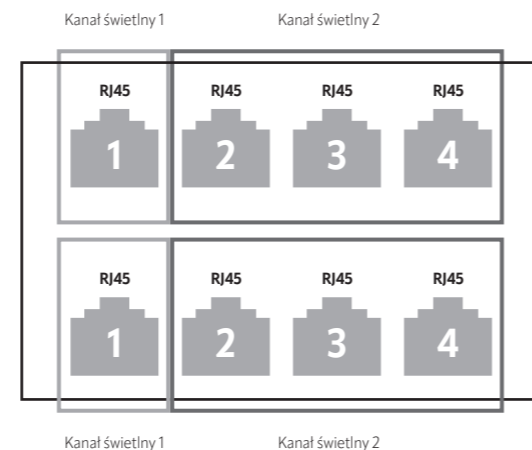

Uwaga: wyjścia RJ45, które są ustawione pionowo w urządzeniu SMARTDRIVER-2, są zawsze przypisane do tych samych kanałów świetlnych.

# TWORZENIE SCEN NA PODSTAWIE KANAŁÓW

## STEROWANIE KANAŁAMI ŚWIETLNYMI I KANAŁAMI PRZEŁĄCZANIA DALI

Kanały świetlne i kanały DALI dla oświetlenia głównego i dodatkowego umożliwiają nie tylko podstawową konfigurację, ale także stanowią podstawę do tworzenia scen. Jeśli chodzi o konfigurację podstawową, dwa dodatkowe kanały przełączania DALI mogą być używane do obsługi urządzeń 230 V na podstawie obecności osób za pośrednictwem elementu wykonawczego DALI.

Przykład przedstawia system oświetlenia ELC z technologią SymbiLogic w sali konferencyjnej, w której dwa kanały świetlne oświetlenia głównego, kanał świetlny DALI oraz kanał przełączania DALI przyjmują różne funkcje w indywidualnie skonfigurowanej scenie.

## TWORZENIE SCEN OPARTYCH NA KANAŁACH W SALI KONFERENCYJNEJ

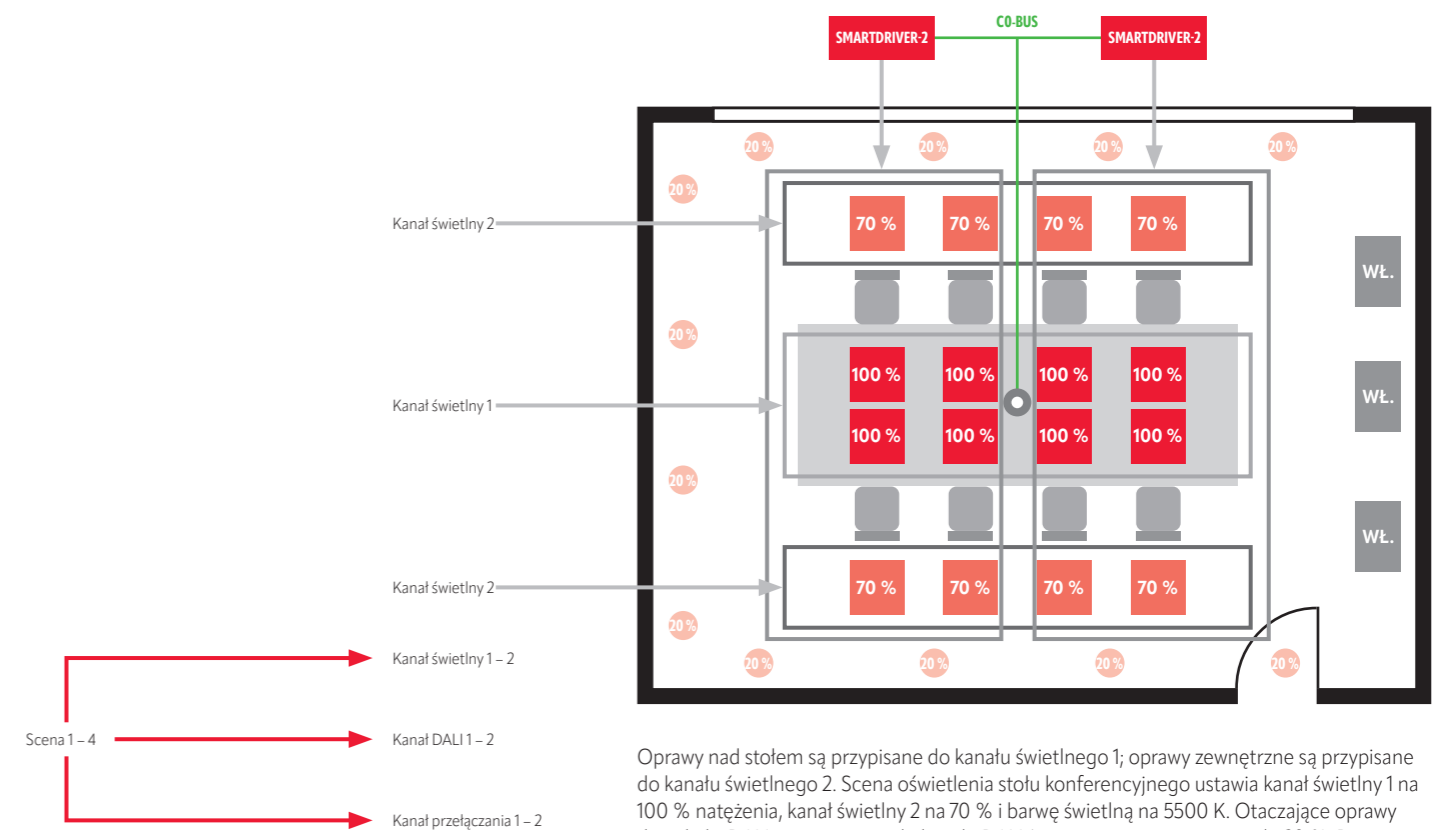

Dla każdej sceny można zdefiniować stan oświetlenia, DALI i kanałów przełączania.

- Natężenie oświetlenia oprawy ELC w %
- Czujnik obecności ELC
- Jednostka sterująca SMARTDRIVER-2 ELC
- Natężenie oprawy downlight w %
- Krzesło
- Stół
- Podświetlana wystawa produktów

# ŚWIATŁO ORIENTACYJNE Z OGRANICZENIEM CZASU PRACY

## PRZYCIEMNIONE OŚWIETLENIE Z OPCJAMI REGULOWANIA CZASOWEGO

Przyciemnione światło orientacyjne jest przydatne nie tylko wtedy, gdy funkcja swarm jest włączona. Na przykład zapobiega to również sytuacjom przejścia z jasnego biura do ciemnego korytarza: Po upływie czasu opóźnienia wyłączenia oświetlenie korytarza nie gaśnie całkowicie, ale automatycznie przechodzi w tryb energooszczędnego światła orientacyjnego. Światło orientacyjne dotyczy wszystkich urządzeń podłączonych za pośrednictwem magistrali CO lub ELC.

Dostępne są różne opcje czasu działania światła orientacyjnego.

### ŚWIATŁO ORIENTACYJNE ZE STAŁYM USTAWIENIEM GODZIN/MINUT

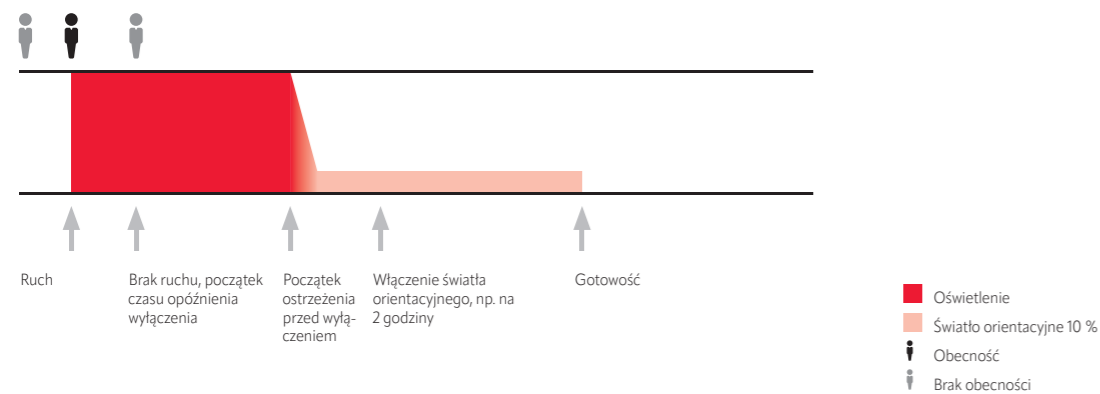

Jedną z opcji określania czasu działania światła orientacyjnego jest określenie czasu do czterech godzin po upływie czasu opóźnienia wyłączenia i ostrzeżenia o wyłączeniu.

# ŚWIATŁO ORIENTACYJNE WEDŁUG CZASU

## DEFINIOWANIE PRZEDZIAŁÓW CZASOWYCH ZE ŚWIATŁEM ORIENTACYJNYM I BEZ NIEGO

Oprócz określenia stałego czasu działania po ostrzeżeniu o wyłączeniu i czasie opóźnienia wyłączenia można również ustawić godzinę włączenia i wyłączenia światła orientacyjnego. W tym celu należy skorzystać z zegara systemowego i zdefiniować przedziały czasowe, w których wymagane jest światło orientacyjne. Pozwala to uniknąć podtrzymania działania światła orientacyjnego, gdy budynek nie jest już intensywnie używany, na przykład późnym wieczorem lub w nocy.

### ŚWIATŁO ORIENTACYJNE WEDŁUG CZASU

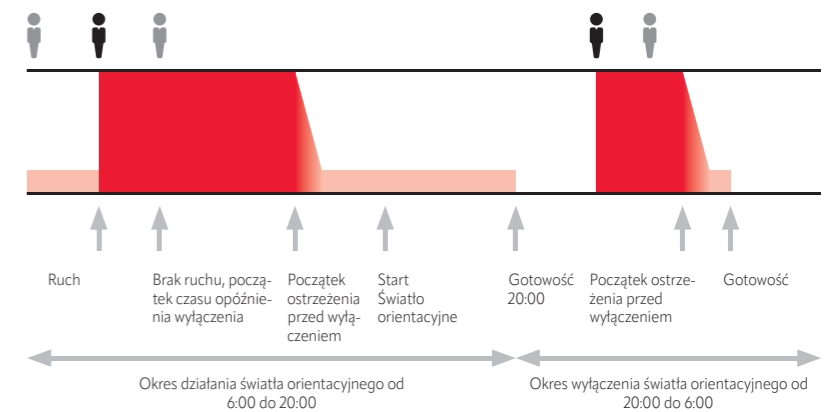

W okresie od 20:00 do 6:00, po upływie czasu opóźnienia wyłączenia i ostrzeżenia o wyłączeniu nie świeci żadne światło orientacyjne.

# SZYBKI START SYSTEMU

## ROZPOCZĘCIE DZIAŁANIA W CIĄGU KILKU SEKUND

W szpitalach i innych kluczowych miejscach, gdzie zdrowie i bezpieczeństwo odgrywają ważną rolę, niezwykle ważne jest, aby w przypadku awarii głównego źródła zasilania można było szybko przywrócić oświetlenie. Systemy oświetleniowe ELC są przygotowane na takie sytuacje:

Po odpowiednim skonfigurowaniu przy użyciu aplikacji ESY-App systemy włączają się ponownie w ciągu zaledwie 2 – 4 sekund po ponownym włączeniu zasilania – niezależnie od ruchu i aktualnych warunków oświetleniowych. Po szybkim uruchomieniu można ustawić natężenie oświetlenia na 10 %, 50 % lub 100 %.

## SZYBKIE URUCHOMIENIE SYSTEMU W SALI PACJENTÓW

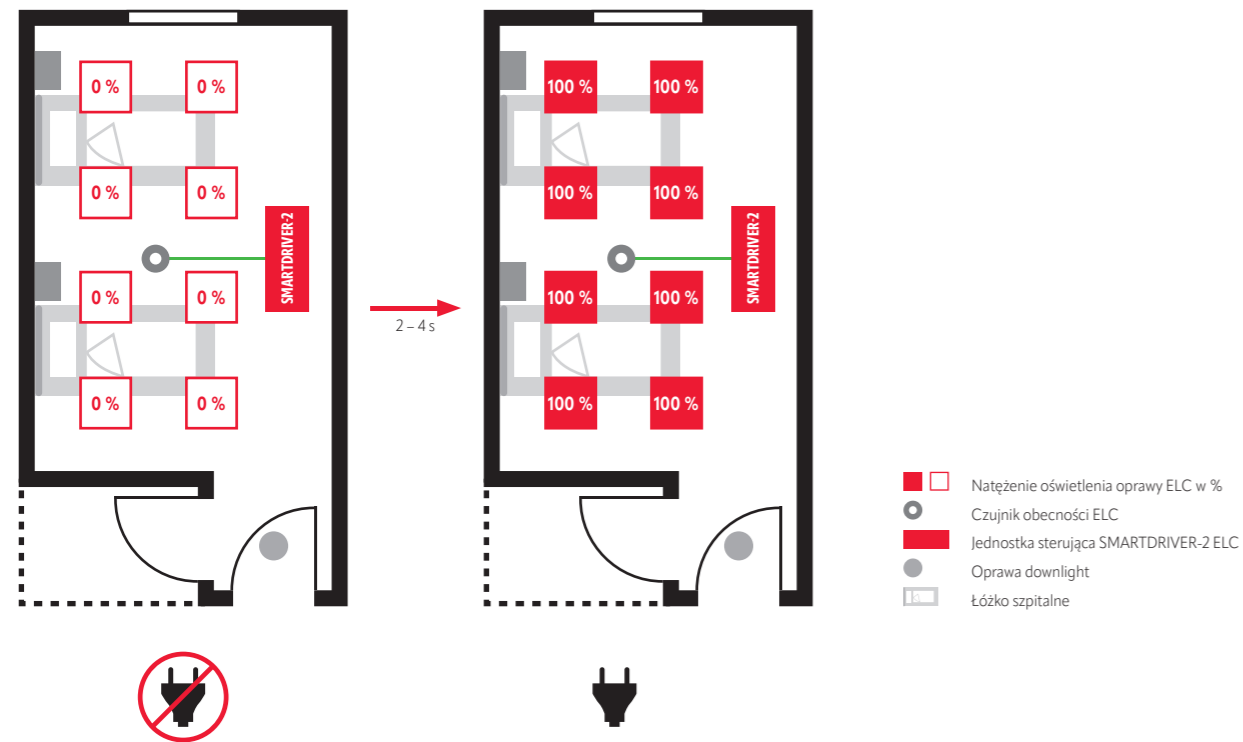

System zostanie przywrócony do pełnej sprawności najpóźniej cztery sekundy po ponownym włączeniu zasilania.

# INTEGRACJA URZĄDZEŃ 230 V

## PRZEŁĄCZANIE NA PODSTAWIE OBECNOŚCI OSÓB ZA POMOCĄ ELEMENTU WYKONAWCZEGO DALI

Nie tylko oświetlenie może niepotrzebnie zużywać energię – energię marnują również na przykład systemy wentylacyjne, jeśli pozostają uruchomione w pustym pomieszczeniu. To samo dotyczy wielu innych urządzeń, takich jak ekrany, drukarki lub biurka z elektryczną regulacją wysokości, które mogą zwiększać koszty energii nawet w trybie gotowości.

Wszystkie te typy urządzeń mogą być zintegrowane z systemami oświetlenia ELC za pomocą elementu wykonawczego DALI, a następnie automatycznie przełączane na podstawie obecności osób – podobnie jak dodatkowe oświetlenie 230 V.

Innym przykładem zastosowania jest kamera, która rejestruje obraz tylko w przypadku wykrycia ruchu.

## INTEGRACJA URZĄDZEŃ 230 V



W biurach często warto zintegrować całe grupy urządzeń z systemem oświetlenia ELC i przełączać je na podstawie obecności osób. Dopóki nie zostanie przekroczony maksymalne dopuszczalne obciążenie elementu wykonawczego DALI, nie ma ograniczeń dotyczących integracji urządzeń, począwszy od drukarek aż po biurka z elektryczną regulacją wysokości.

# WYŁĄCZANIE TRYBU GOTOWOŚCI DLA OSPRZĘTU STERUJĄCEGO DALI

## CAŁKOWITA DEZAKTYWACJA STEROWNIKA DODATKOWEGO OŚWIETLENIA

Koszty energii można dodatkowo zoptymalizować z wykorzystaniem elementu wykonawczego DALI, jeśli do dwóch wyjść DALI podłączono dodatkowe oświetlenie. Wynika to z faktu, że stateczniki DALI zużywają energię w trybie gotowości ze względu na ich sterownik. Jeśli jednak pomiędzy wyjściami DALI w systemie a dodatkowym oświetleniem DALI zostanie zainstalowany element wykonawczy DALI, po upływie czasu opóźnienia wyłączenia automatycznie wyłączy on wszystkie oprawy.

### WYŁĄCZANIE TRYBU GOTOWOŚCI DLA OSPRZĘTU STERUJĄCEGO DALI

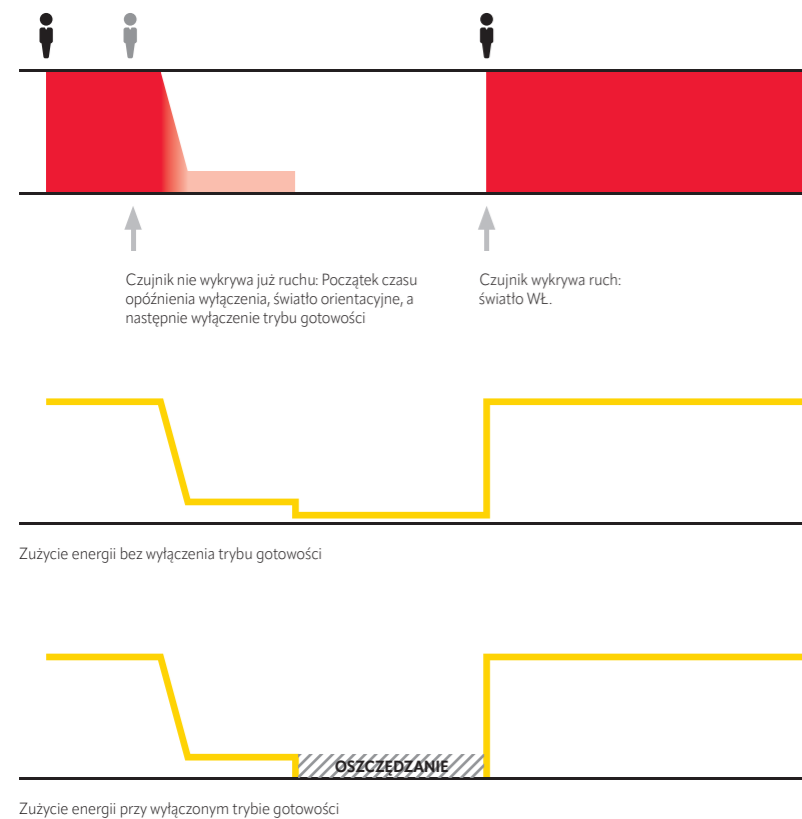

# PROSTA INTEGRACJA Z SYSTEMEM KNX

## BRAMKA ZASTĄPIONA ZINTEGROWANYM MODUŁEM

Na potrzeby bezpośredniej, prostej integracji z systemem automatyki budynku KNX systemy oświetleniowe ELC dostępne są w wersji z opcjonalnym zintegrowanym modułem KNX, dzięki któremu nie ma potrzeby stosowania osobnej bramki. Systemami oświetleniowymi można sterować centralnie i dokonywać odczytów w trakcie pracy. Przykładowo można rejestrować centralnie takie wartości, jak stany przełączników, aktualny stan obecności oraz komunikaty o błędach, dzięki czemu personel zarządzania budynkiem ma lepszy obraz sytuacji i może szybciej reagować w razie potrzeby.

### PROSTA INTEGRACJA Z SYSTEMEM KNX

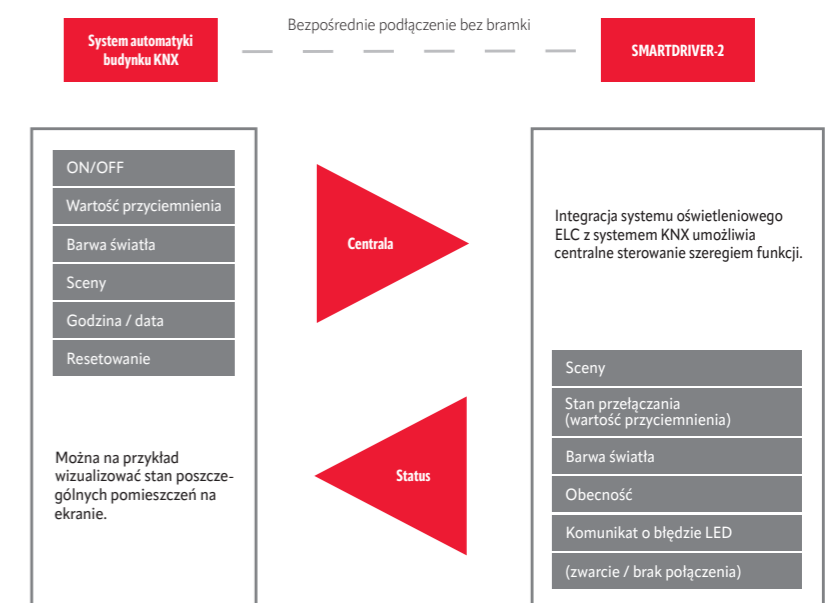

# INTEGRACJA Z DODATKOWYMI OPRAWAMI DALI-2 DT8

## DO SYNCHRONICZNEJ ZMIANY BARWY ŚWIATŁA

Zmiana barwy światła od ciepłej bieli do zimnej powinna zachodzić w jak najbardziej jednorodny sposób w całym pomieszczeniu, na przykład przy uruchamianiu scen, wykonywaniu ręcznej regulacji ciągłej lub w przypadku dynamicznych zmian oświetlenia Human Centric Lighting. W celu uzyskania dodatkowego oświetlenia w systemach oświetlenia ELC z technologią SymbiLogic i regulowaną bielą można zatem zintegrować osprzęt sterujący DALI-2 DT8, a następnie synchronicznie i harmonijnie sterować nim wraz z głównym systemem oświetlenia.

## SCENY Z SYNCHRONICZNĄ ZMIANĄ BARWY ŚWIATŁA

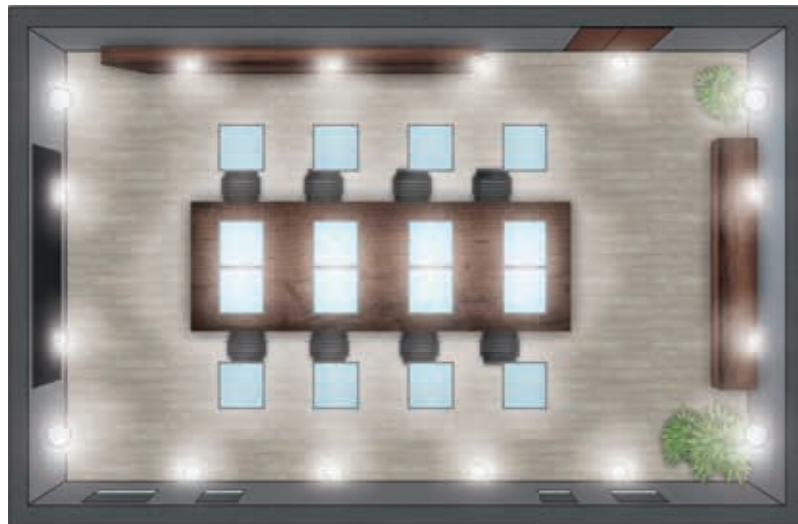

### Sala konferencyjna — scena 1

Intensywna praca z wykorzystaniem stołu konferencyjnego. Główne i dodatkowe oświetlenie zachęcają do skupienia dzięki zimnej bieli o temperaturze 6500 K.

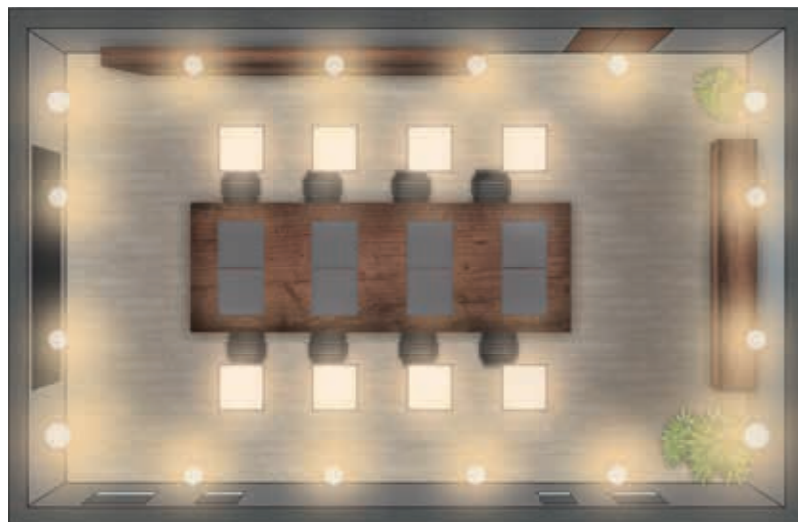

### Sala konferencyjna — scena 2

Przerwa na jedzenie i pogaduszki. Ciepła biel o temperaturze 2700 K zapewnia luźną atmosferę w całej sali.

# ALTERNATYWNE TRYBY PRACY

## PEŁNA AUTOMATYKA, PÓŁ-AUTOMATYKA LUB INSTALACJA BEZ CZUJNIKÓW

Systemy oświetleniowe ELC włączają i wyłączają wszystkie zintegrowane oprawy oświetleniowe oraz urządzenia w pełni automatycznie w zależności od potrzeb, bez konieczności wykonywania jakichkolwiek czynności przez użytkownika. Półautomatyczne sterowanie jest również dostępne: W tym scenariuszu użytkownik włącza system oświetleniowy za pomocą przycisku i może go wyłączyć później. Jeśli ten ostatni krok zostanie pominięty, system wyłączy oświetlenie automatycznie po upływie czasu opóźnienia wyłączenia. Ten tryb działania jest używany na przykład w szkołach, aby umożliwić nauczycielowi przygotowanie się do rozpoczęcia lekcji.

Systemy mogą być również instalowane bez czujników, jeśli nie jest wymagane przełączanie na podstawie obecności osób oraz energooszczędne sterowanie oświetleniem. W systemach z regulowaną bielą dynamiczne sekwencje świetlne SymbiLogic są w takich przypadkach pomijane. Niemniej jednak natężenie i barwę światła można nadal zmieniać ręcznie.

### PRACA W PEŁNI AUTOMATYCZNA

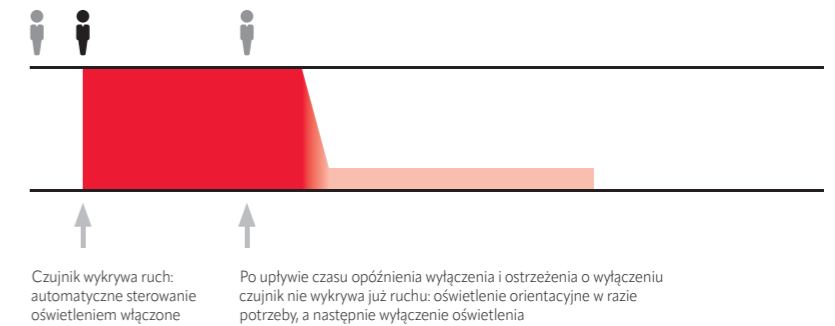

### PRACA PÓŁAUTOMATYCZNA

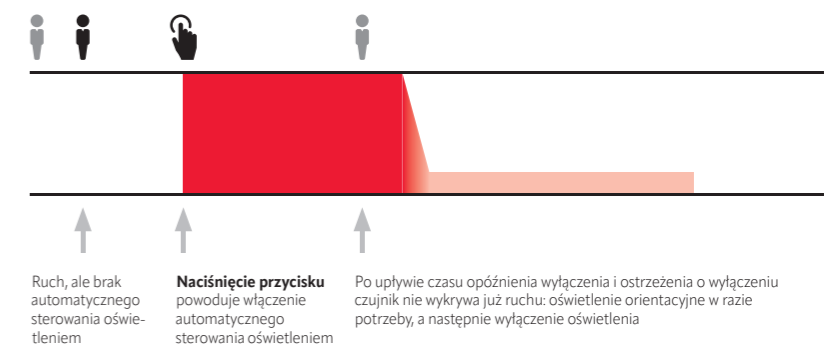

### PRACA BEZ CZUJNIKÓW

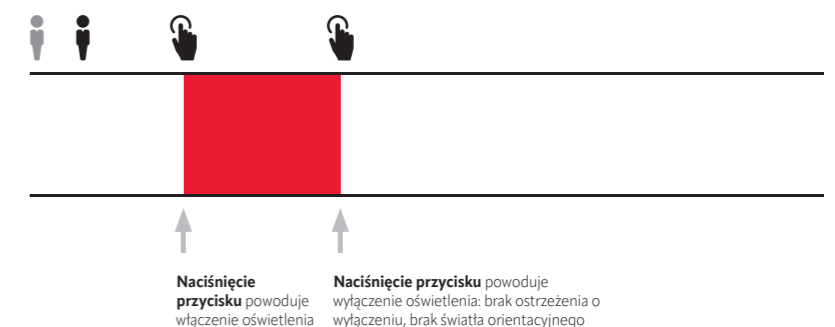

System oświetleniowy ELC można również zainstalować z przyciskami.

System oświetleniowy ELC musi być włączany ręcznie za pomocą przycisku lub urządzenia ESY-Pen.

System należy włączać i wyłączać ręcznie za pomocą przycisku lub urządzenia ESY-Pen.

- Oświetlenie
- Światło orientacyjne 10 %
- Obecność
- Brak obecności
- Naciśnięcie przycisku

# MOŻLIWOŚĆ ZMIANY USTAWIENIŃ

## WYGODNE STEROWANIE I USTAWIANIE PARAMETRÓW

### KORZYSTANIE Z PRZYCISKU

W razie potrzeby systemu oświetleniowe ELC można obsługiwać za pomocą powszechnie dostępnych przycisków 230 V, co może być istotną zaletą w różnych sytuacjach - zwłaszcza w przypadku modernizacji istniejących instalacji. Jako alternatywę firma ESYLUX opracowała przyciski ELC. Dzięki wyraźnym symbolom przyciski te umożliwiają intuicyjne sterowanie i wywołanie scen oprócz przełączania i przygaszania; w przypadku systemów z technologią SymbiLogic można również dostosować barwę światła. Oprócz konstrukcji do standardowej instalacji, na przykład w biurach, dostępne są również specjalne warianty do stosowania w salach pacjentów i w salach lekcyjnych.



Przycisk 230 V

### Lewy przycisk

Krótkie naciśnięcie:  
Włączanie/wyłączanie  
Długie naciśnięcie:  
Ściemniacz

### Prawy przycisk

Krótkie naciśnięcie:  
Poszczególne sceny  
Długie naciśnięcie:  
Zmiana barwy światła



Przycisk ESYLUX ELC do biur, sal lekcyjnych i sal pacjentów zapewniający intuicyjne sterowanie ręczne.

### KORZYSTANIE Z ESY-PEN I ESY-APP

Niezależnie od tego, czy chodzi o podstawową konfigurację do standardowej pracy, projektowanie poszczególnych scen, czy też spontaniczne sterowanie ręczne: Dzięki ESY-Pen i ESY-App ustawienia systemów oświetleniowych ELC można wygodnie dostosować do własnych wymagań. Konfiguracje całych budynków mogą być również zapisywane, a parametry poszczególnych pomieszczeń przenoszone z wykorzystaniem procesu klonowania. Praktyczne rozwiązanie: Podsumowanie projektu w formacie PDF może być udostępniane i drukowane, a urządzenie ESY-Pen może być używane jako pilot zdalnego sterowania przez użytkownika końcowego w trybie autonomicznym.

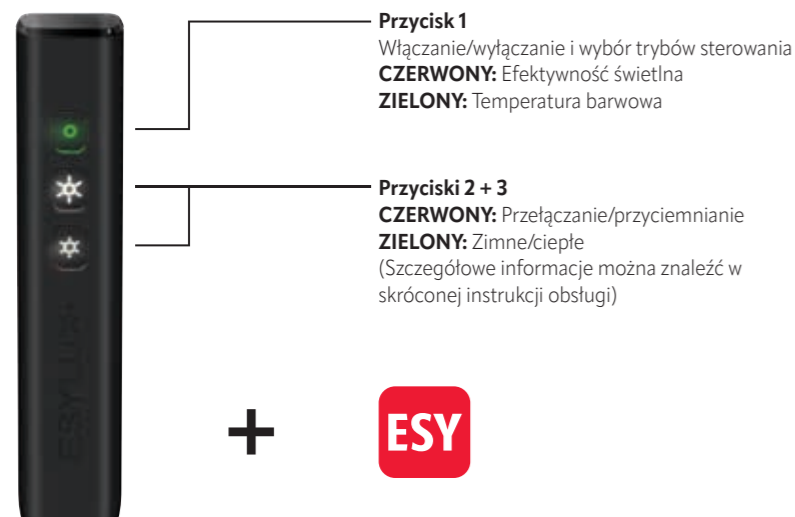

ESY-PEN  
Nr pozycji EP10425356

APLIKACJA ESY-APP  
Pobierz bezpłatnie

Dowiedz się więcej na stronie  
[www.esylux.com/esy-pen](http://www.esylux.com/esy-pen)



Uruchomienie i parametryzację ułatwiają rozwiązania ESY-Pen i ESY-App.

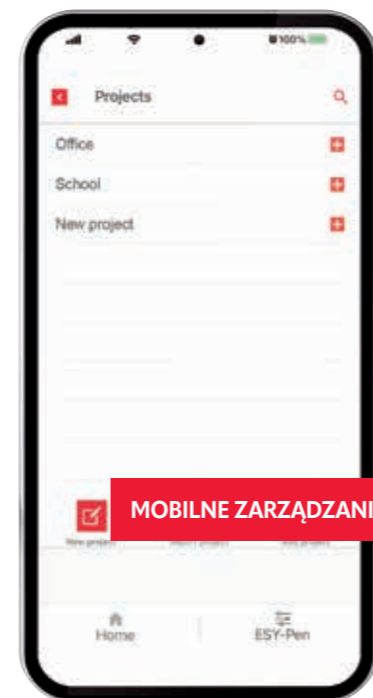

Aplikacja ESY-App zapewnia stały dostęp do biblioteki projektów! Aby uzyskać maksymalną elastyczność, można tworzyć projekty w biurze, a następnie w razie potrzeby łatwo przenieść konfigurację na miejsce instalacji.

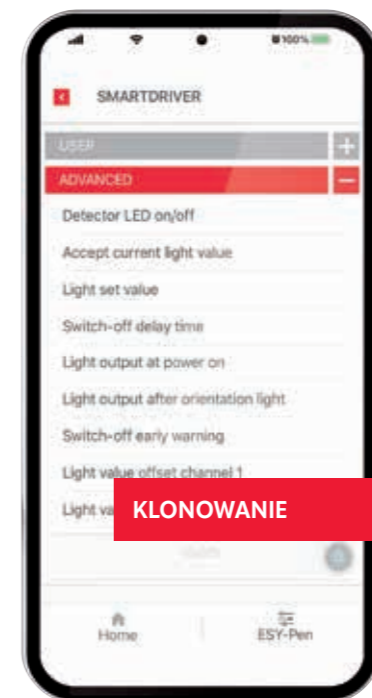

Wcześniej wdrożone konfiguracje można pobierać i przenosić do produktów tego samego typu przy użyciu urządzenia ESY-Pen i funkcji klonowania.



Dokumentacja projektu jest podsumowywana w raporcie PDF, który można następnie wysłać e-mailem i wydrukować w razie potrzeby.

# WSTĘPNIE ZDEFINIOWANE SCENY

## DO SYSTEMÓW OŚWIETLENIOWYCH ELC Z REGULOWANĄ BIELĄ

Przycisk ELC	Nazwa sceny	Kanał świetlny 1		Kanał świetlny 2		Kanał świetlny DALI 1	Kanał świetlny DALI 2	Kanał przełączania 1	Kanał przełączania 2
x8 TW	Scena 1	10 %	6500 K	10 %	6500 K	Działanie zgodnie z oświetleniem głównym	Działanie zgodnie z oświetleniem głównym	wył.	wył.
x8 TW	Scena 2	100 %	5000 K	100 %	5000 K	Działanie zgodnie z oświetleniem głównym	Działanie zgodnie z oświetleniem głównym	wł.	wł.
x8 TW	Scena 3	30 %	4000 K	30 %	4000 K	Działanie zgodnie z oświetleniem głównym	Działanie zgodnie z oświetleniem głównym	wył.	wył.
x8 TW	Scena 4	70 %	2900 K	70 %	2900 K	Działanie zgodnie z oświetleniem głównym	Działanie zgodnie z oświetleniem głównym	wł.	wł.
x8 CLASSROOM	Aktywacja	100 %	4000 K	100 %	4000 K	Działanie zgodnie z oświetleniem głównym	Działanie zgodnie z oświetleniem głównym	wł.	wł.
x8 CLASSROOM	Skupienie	100 %	6500 K	100 %	6500 K	Działanie zgodnie z oświetleniem głównym	Działanie zgodnie z oświetleniem głównym	wł.	wł.
x8 CLASSROOM	Relaks	75 %	2700 K	75 %	2700 K	Działanie zgodnie z oświetleniem głównym	Działanie zgodnie z oświetleniem głównym	wł.	wł.
x8 CLASSROOM	Sprzątanie	100 %	4000 K	100 %	4000 K	Działanie zgodnie z oświetleniem głównym	Działanie zgodnie z oświetleniem głównym	wł.	wł.
x8 PATIENT ROOM	Badanie pacjentów 1	100 %	4000 K	0 %	4000 K	Działanie zgodnie z oświetleniem głównym	Działanie zgodnie z oświetleniem głównym	wł.	wł.
x8 PATIENT ROOM	Badanie pacjentów 2	0 %	4000 K	100 %	4000 K	Działanie zgodnie z oświetleniem głównym	Działanie zgodnie z oświetleniem głównym	wł.	wł.
x8 PATIENT ROOM	Sen	0 %	2700 K	0 %	2700 K	Nadpisanie 10 %	Nadpisanie 10 %	wł.	wył.
x8 PATIENT ROOM	Spożywanie posiłków	80 %	3300 K	80 %	3300 K	Działanie zgodnie z oświetleniem głównym	Działanie zgodnie z oświetleniem głównym	wł.	wł.
x4 PATIENT ROOM	Badanie	100 %	4000 K	100 %	4000 K	Działanie zgodnie z oświetleniem głównym	Działanie zgodnie z oświetleniem głównym	wł.	wł.

## DO SYSTEMÓW OŚWIETLENIOWYCH ELC ZE STAŁĄ BARWĄ ŚWIATŁA

Przycisk ELC	Nazwa sceny	Kanał świetlny 1	Kanał świetlny 2	Kanał świetlny 3	Kanał świetlny 4	Kanał świetlny DALI 1	Kanał świetlny DALI 2	Kanał przełączania 1	Kanał przełączania 2
x8	Scena 1	Nadpisanie 10 %	Nadpisanie 10 %	Nadpisanie 10 %	Nadpisanie 10 %	Działanie zgodnie z oświetleniem głównym	Działanie zgodnie z oświetleniem głównym	wył.	wył.
x8	Scena 2	Nadpisanie 100 %	Nadpisanie 100 %	Nadpisanie 100 %	Nadpisanie 100 %	Działanie zgodnie z oświetleniem głównym	Działanie zgodnie z oświetleniem głównym	wł.	wł.
x8	Scena 3	Nadpisanie 30 %	Nadpisanie 30 %	Nadpisanie 10 %	Nadpisanie 10 %	Działanie zgodnie z oświetleniem głównym	Działanie zgodnie z oświetleniem głównym	wył.	wył.
x8	Scena 4	Nadpisanie 70 %	Nadpisanie 70 %	Nadpisanie 10 %	Nadpisanie 10 %	Działanie zgodnie z oświetleniem głównym	Działanie zgodnie z oświetleniem głównym	wł.	wł.

# USTAWIENIA FABRYCZNE SMARTDRIVER-2

Inteligentne ustawienia fabryczne umożliwiają natychmiastowe uruchomienie bez konieczności programowania.

## USTAWIENIA FABRYCZNE SMARTDRIVER-2

Tryb pracy	AUTO ON
Poziom jasności	500 lx
Czas opóźnienia wyłączenia oświetlenia	5 min
Ostrzeżenie o wyłączeniu kanałów 1 - 4	60 s
Światło orientacyjne (jasność)	10 %
Światło orientacyjne (czas trwania)	0 min
Kanał 1 (CH1)	Mapa DALI 1
Kanał 2 (CH2)	Mapa DALI 2
ACTUATOR FULL AUTO C3 DALI	Activated, Auto ON
Czas opóźnienia wyłączenia (ACTUATOR FULL AUTO C3 DALI)	30 min
ACTUATOR SEMI AUTO C4 DALI	Activated, Active ON
Czas opóźnienia wyłączenia (ACTUATOR SEMI AUTO C4 DALI)	30 min
SymbolLogic	OFF

# MOŻLIWOŚĆ DOWOLNEJ KONFIGURACJI LUB WSTĘPNIE SKONFIGUROWANE USTAWIENIA

## PRZEGLĄD WSZYSTKICH WERSJI

Niezależnie od rozmiarów pomieszczenia: systemy oświetleniowe ze sterowaniem oświetleniem ESYLUX można skalować w celu dopasowania i skonfigurowania wszystkich wymiarów w siedmiu łatwych krokach. W przypadku biur o powierzchni do ok. 20 m<sup>2</sup> firma ESYLUX może również dostarczyć wstępnie skonfigurowane Quadro-Sets jako kompletne, gotowe do montażu rozwiązanie.

### ŁATWA KONFIGURACJA W SIĘDMIU KROKACH

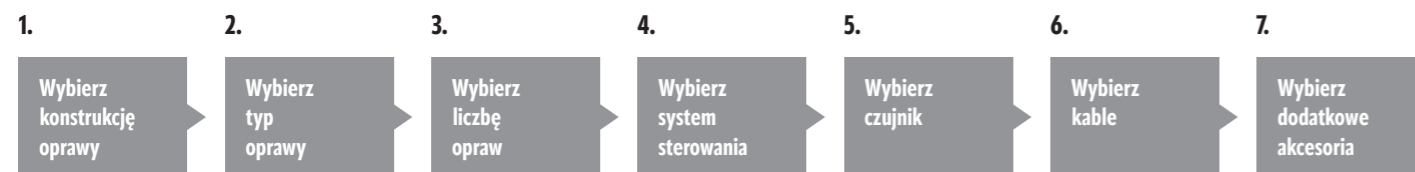

### LAMPY WPUSZCZANE CELINE-2

- Wydajne warianty z regulowaną bielą w celu energooszczędnego oświetlenia zorientowanego na człowieka
- Jednolite oświetlenie i długi okres eksploatacji dzięki układowi podświetlenia LED
- Odpowiednie rozwiązanie do miejsc pracy z monitorami ekranowymi zgodnie z normą DIN EN 12464-1 (UGR ≤ 19)
- Światło bez migotania dla zdrowej i niemęczącej pracy
- Wysokiej jakości dyfuzor z poliwęglanu: DDP OP (mikro-pryzmatyczny, opal) lub DDP TR (mikro-pryzmatyczny, przezroczysty)
- Solidna i trwała metalowa obudowa, przód wykonany z jednego elementu
- Do systemów sufitowych z ukrytymi lub widocznymi szynami montażowymi
- Akcesoria: Rama montażowa do montażu wpuszczanego na suficie i rama montażowa do montażu natynkowego na suficie

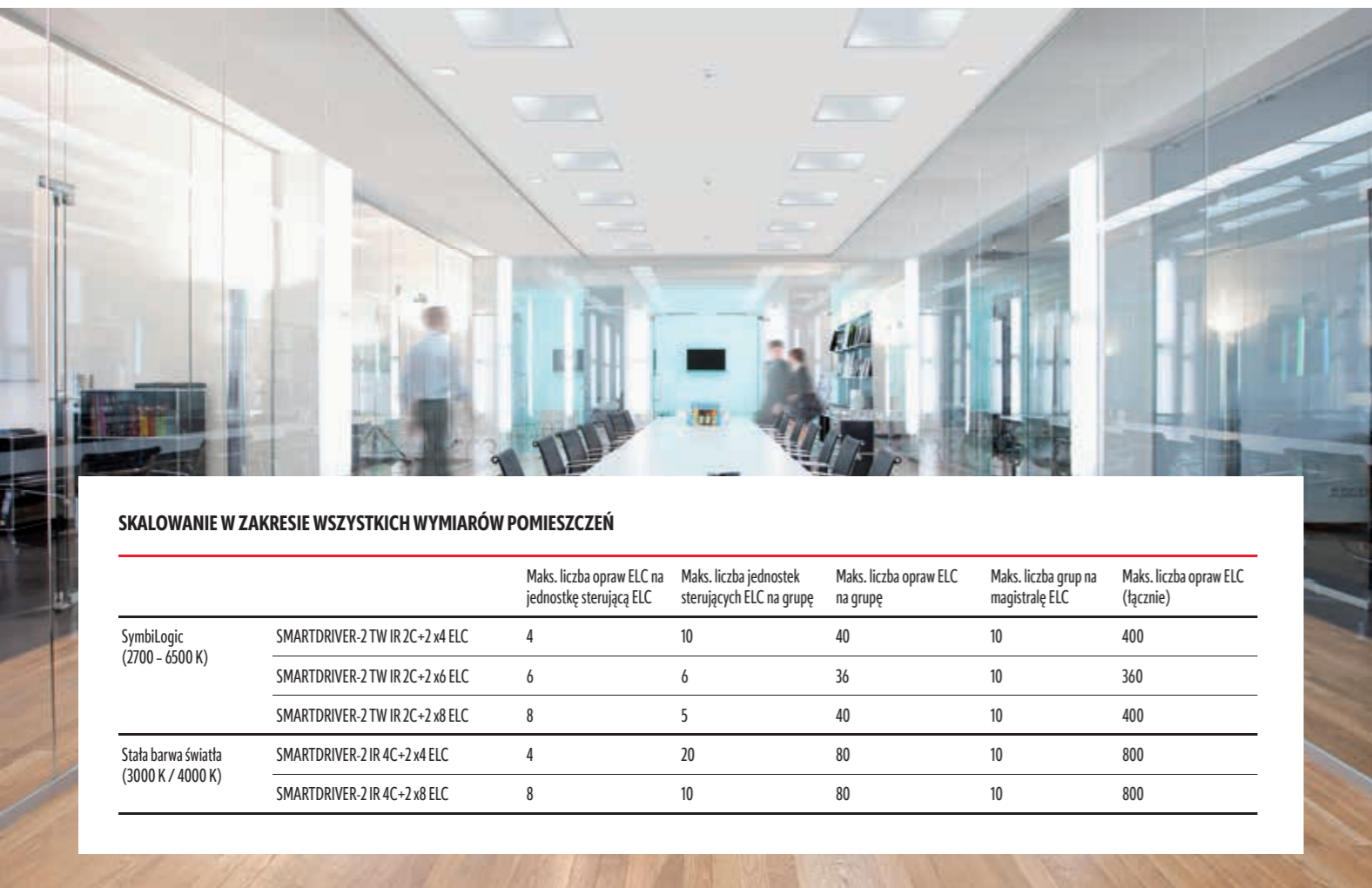

### SKALOWANIE W ZAKRESIE WSZYSTKICH WYMIARÓW POMIESZCZEŃ

		Maks. liczba opraw ELC na jednostkę sterującą ELC	Maks. liczba jednostek sterujących ELC na grupę	Maks. liczba opraw ELC na grupę	Maks. liczba grup na magistralę ELC	Maks. liczba opraw ELC (łącznie)
SymbiLogic (2700 - 6500 K)	SMARTDRIVER-2 TW IR 2C+2 x4 ELC	4	10	40	10	400
	SMARTDRIVER-2 TW IR 2C+2 x6 ELC	6	6	36	10	360
	SMARTDRIVER-2 TW IR 2C+2 x8 ELC	8	5	40	10	400
Stać barwa światła (3000 K / 4000 K)	SMARTDRIVER-2 IR 4C+2 x4 ELC	4	20	80	10	800
	SMARTDRIVER-2 IR 4C+2 x8 ELC	8	10	80	10	800

Grupa produktowa / nazwa produktu	Nr pozycji	Barwa światła (IEC 1231)	Strumień świetlny	Moc znamionowa P	Skuteczność świetlna	Unified Glare Rating	Osiłona antyrefleksyjna	Dyfuzor	Stopień ochrony	System sterowania	Klasa energetyczna	Wymiary (mm)	Nowy produkt
CELINE-2 PNL 600 DDP OP 3800 8TW IP20 ELC (biały, zbliżony do RAL 9016)	EQ10132322	8TW	4000 lm	33 W	121 lm/W	< 19	DDP	OP	IP20	ELC	LED EEE E	Dł. 596, Szer. 596, Wys. 65	★
CELINE-2 PNL 600 DDP TR 4200 8TW IP20 ELC (biały, zbliżony do RAL 9016)	EQ10132353	8TW	4400 lm	33 W	133 lm/W	< 19	DDP	TR	IP20	ELC	LED EEE E	Dł. 596, Szer. 596, Wys. 65	★
CELINE-2 PNL 600 DDP OP 3600 830 IP20 ELC (biały, zbliżony do RAL 9016)	EQ10132308	830	3900 lm	33 W	118 lm/W	< 19	DDP	OP	IP20	ELC	LED EEE E	Dł. 596, Szer. 596, Wys. 65	★
CELINE-2 PNL 600 DDP TR 4000 830 IP20 ELC (biały, zbliżony do RAL 9016)	EQ10132339	830	4300 lm	33 W	130 lm/W	< 19	DDP	TR	IP20	ELC	LED EEE E	Dł. 596, Szer. 596, Wys. 65	★
CELINE-2 PNL 600 DDP OP 4000 840 IP20 ELC (biały, zbliżony do RAL 9016)	EQ10132315	840	4200 lm	33 W	127 lm/W	< 19	DDP	OP	IP20	ELC	LED EEE E	Dł. 596, Szer. 596, Wys. 65	★
CELINE-2 PNL 600 DDP TR 4400 840 IP20 ELC (biały, zbliżony do RAL 9016)	EQ10132346	840	4600 lm	33 W	139 lm/W	< 19	DDP	TR	IP20	ELC	LED EEE E	Dł. 596, Szer. 596, Wys. 65	★

## JEDNOSTKA STERUJĄCA SMARTDRIVER-2

- Jednostka sterująca ELC z kompaktową, łatwą w instalacji obudową w celu modernizacji kolejnych pomieszczeń na zasadzie plug-and-play
- Wyjścia DALI do dodatkowego oświetlenia z wariantami z regulowaną bielą, zgodność z DT8
- Automagiczne włączanie/wyłączanie zasilania magistrali C0
- Niska konstrukcja – zaledwie 85 mm
- Elastyczne stopy do instalacji umożliwiające mocowanie z wielu stron
- Udoskonalony reduktor napiężeń 230 V
- Lepsze rozpraszanie ciepła
- Wersje ze zintegrowanym modułem KNX



Grupa produktowa / nazwa produktu	Nr pozycji	Liczba kanałów światła	Liczba wyjść światła ELC	Liczba wyjść światła DALI	Liczba jednostek sterujących na grupę	Liczba kanałów HVAC	Światło orientacyjne	Ciągłe sterowanie oświetleniem	Światło orientacyjne zależne od czasu trwania lub godziny	Sterowanie oświetleniem HCL	Wejście przycisku oświetlenia	Liczba scen	BT (Bluetooth) KNX	ELC	Wymiary (mm)	Nowy produkt
SMARTDRIVER-2 IR 4C+2x4 ELC (biały)	EC10431401	4	4	2	20	2	10 - 50 %	•	•	•	2	4	•	•	D 555, S 262, W 85	★
SMARTDRIVER-2 IR 4C+2x4 ELC KNX (biały)	EC10431449	4	4	2	20	2	10 - 50 %	•	•	•	2	4	•	•	D 555, S 262, W 85	★
SMARTDRIVER-2 IR 4C+2x8 ELC (biały)	EC10431425	4	8	2	10	2	10 - 50 %	•	•	•	2	4	•	•	D 555, S 262, W 85	★
SMARTDRIVER-2 IR 4C+2x8 ELC KNX (biały)	EC10431432	4	8	2	10	2	10 - 50 %	•	•	•	2	4	•	•	D 555, S 262, W 85	★
SMARTDRIVER-2 TW IR 2C+2x4 ELC (biały)	EC10431418	2	4	2	10	2	10 - 50 %	•	•	•	2	13	•	•	D 555, S 262, W 85	★
SMARTDRIVER-2 TW IR 2C+2x4 ELC KNX (biały)	EC10431470	2	4	2	10	2	10 - 50 %	•	•	•	2	13	•	•	D 555, S 262, W 85	★
SMARTDRIVER-2 TW IR 2C+2x6 ELC (biały)	EC10431487	2	6	2	6	2	10 - 50 %	•	•	•	2	13	•	•	D 555, S 262, W 85	★
SMARTDRIVER-2 TW IR 2C+2x6 ELC KNX (biały)	EC10431456	2	6	2	6	2	10 - 50 %	•	•	•	2	13	•	•	D 555, S 262, W 85	★
SMARTDRIVER-2 TW IR 2C+2x8 ELC (biały)	EC10431494	2	8	2	5	2	10 - 50 %	•	•	•	2	13	•	•	D 555, S 262, W 85	★
SMARTDRIVER-2 TW IR 2C+2x8 ELC KNX (biały)	EC10431463	2	8	2	5	2	10 - 50 %	•	•	•	2	13	•	•	D 555, S 262, W 85	★

## CZUJNIKI OBECNOŚCI COMPACT

- Niezawodna, sprawdzona technologia PIR do wykrywania ruchu
- Zintegrowany pomiar światła
- Jednolite wzornictwo dla wszystkich zastosowań w budynku
- Dwuczęściowa obudowa umożliwiająca szybką i łatwą instalację



Grupa produktowa / nazwa produktu	Nr pozycji	Kąt detekcji	Zasięg detekcji	Typ instalacji	Liczba kanałów światła	Funkcja	Ciągłe sterowanie oświetleniem	Regulowany czas opóźnienia wyłączenia	Liczba kanałów HVAC	Stopień ochrony	Wymiary (mm)	Nowy produkt
PD-C 360i/24 ELC (biały, zbliżony do RAL 9010)	EP10427619	360°	Ø 24 m	FM	4	Przesłanie wartości	•	•	2	IP20	Ø 108, Wys. 70	
PD-C 360i/8 ELC (biały, zbliżony do RAL 9010)	EP10427602	360°	Ø 8 m	FM	4	Przesłanie wartości	•	•	2	IP20	Ø 108, Wys. 62	
PD 360i/8 BASIC ELC (biały, zbliżony do RAL 9010)	EB10431357	360°	Ø 8 m	SM	4	Przesłanie wartości	•	•	2	IP20	Ø 101, Wys. 33	

## AKCESORIA

- Kabel RJ45 do podłączenia oświetlenia głównego
- Kabel RJ10 do magistrali C0
- Kabel RJ11 do magistrali ELC
- Przycisk ELC z prostymi symbolami
- Elementy wykonawcze DALI do przełączania urządzeń 230 V na podstawie obecności
- Rama do montażu natynkowego na suficie do CELINE-2
- Urządzenie ESY-Pen do prostej parametryzacji, zdalnego sterowania, mobilnego zarządzania oraz sporządzania dokumentacji projektów z wykorzystaniem aplikacji ESY-App



Grupa produktowa / nazwa produktu	Nr pozycji	Opis produktu	Wymiary (mm)	Nowy produkt
CABLE RJ10 10m WH	EC10431500	Kabel połączeniowy RJ10, 10 m	D 10000	★
CABLE RJ10-OPEN END 10m WH	EC10431517	Kabel połączeniowy RJ10 z otwartym końcem, 10 m	D 10000	★
CABLE RJ11 10m WH	EC10431524	Kabel połączeniowy RJ11, 10 m, biały	D 10000	★
CABLE RJ45 10m BL	EQ10019999	Kabel połączeniowy RJ45, 10 m, niebieski	D 10000	
CABLE RJ45 10m RD	EQ10020155	Kabel połączeniowy RJ45, 10 m, czerwony	D 10000	
CABLE RJ45 10m WH	EC10430749	Kabel połączeniowy RJ45, 10 m, biały	D 10000	
CABLE RJ45 3m BL	EC10431548	Kabel połączeniowy RJ45, 3 m, niebieski	D 3000	★
CABLE RJ45 3m RD	EC10431555	Kabel połączeniowy RJ45, 3 m, czerwony	D 3000	★
CABLE RJ45 3m WH	EC10431531	Kabel połączeniowy RJ45, 3 m, biały	D 3000	★
CABLE RJ45 5m BL	EQ10019982	Kabel połączeniowy RJ45, 5 m, niebieski	D 5000	
CABLE RJ45 5m RD	EQ10019890	Kabel połączeniowy RJ45, 5 m, czerwony	D 5000	
CABLE RJ45 5m WH	EC10430695	Kabel połączeniowy RJ45, 5 m, biały	D 5000	
CABLE-SET-2 RJ45 10m TW x4	EC10431951	Zestaw kabli połączeniowych dla serii SMARTDRIVER x4 TW	D 10000	★
CABLE-SET-2 RJ45 10m TW x6	EC10431975	Zestaw kabli połączeniowych dla serii SMARTDRIVER x6 TW	D 10000	★
CABLE-SET-2 RJ45 10m TW x8	EC10431999	Zestaw kabli połączeniowych dla serii SMARTDRIVER x8 TW	D 10000	★
CABLE-SET-2 RJ45 10m x4	EC10431913	Zestaw kabli połączeniowych dla serii SMARTDRIVER x4	D 10000	★
CABLE-SET-2 RJ45 10m x8	EC10431937	Zestaw kabli połączeniowych dla serii SMARTDRIVER x8	D 10000	★
CABLE-SET-2 RJ45 5m TW x4	EC10431944	Zestaw kabli połączeniowych dla serii SMARTDRIVER x4 TW	D 5000	★
CABLE-SET-2 RJ45 5m TW x6	EC10431968	Zestaw kabli połączeniowych dla serii SMARTDRIVER x6 TW	D 5000	★
CABLE-SET-2 RJ45 5m TW x8	EC10431982	Zestaw kabli połączeniowych dla serii SMARTDRIVER x8 TW	D 5000	★
CABLE-SET-2 RJ45 5m x4	EC10431906	Zestaw kabli połączeniowych dla serii SMARTDRIVER x4	D 5000	★
CABLE-SET-2 RJ45 5m x8	EC10431920	Zestaw kabli połączeniowych dla serii SMARTDRIVER x8	D 5000	★
FERRITE-SET x4	EC10429972	Zestaw 4 rdzeni ferrytowych (ferryt składany) do ekranowania dwóch kabli RJ45 na rdzeń ferrytowy w SMARTDRIVER-2	D 40, S 24, W 20	★
MOUNTING FRAME 600 FM WH	EQ10113086	Sufitowa ramka montażowa podtynkowa 600 do lamp panelowych	D 635,4, S 635, W 48,2	
MOUNTING FRAME 600/625 SM WH	EQ10113468	Sufitowa ramka natynkowa 600/625 do lamp panelowych	D 622,2, S 627, W 100	
PUSH BUTTON x4 PATIENT ROOM ELC	EC10431258	4-kierunkowy przycisk DALI	D 71, S 71, W 21,5	
PUSH BUTTON x8 CLASSROOM ELC	EC10431241	8-kierunkowy przycisk DALI	D 71, S 71, W 21,5	
PUSH BUTTON x8 ELC	EC10430923	8-kierunkowy przycisk DALI	D 71, S 71, W 21,5	
PUSH BUTTON x8 PATIENT ROOM ELC	EC10431265	8-kierunkowy przycisk DALI	D 71, S 71, W 21,5	
PUSH BUTTON x8 TW ELC	EC10430930	DALI 8 x przycisk, regulowana biel	D 71, S 71, W 21,5	
ACTUATOR FULL AUTO C3 DALI	EP10427473	Moduł do konwersji poleceń magistrali z czujnika obecności DALI i innych elementów sterujących oświetleniem na sygnały przełączające (w pełni automatyczny)	D 45, S 45, W 24	
ACTUATOR SEMI AUTO C4 DALI	EP10427480	Moduł do konwersji poleceń magistrali z czujnika obecności DALI i innych elementów sterujących oświetleniem na sygnały przełączające (półautomatyczne)	D 45, S 45, W 24	
ESY-Pen	EP10425356	ESY-Pen i ESY-App, dwa narzędzia do każdego zadania: (1) parametryzacja, (2) zdalne sterowanie, (3) pomiar światła, (4) zarządzanie projektem	D 166, S 24, W 21,5	

## OPRAWY DOWNLIGHT ELSA-2

- Oprawy downlight do systemu DALI lub ON/OFF jako dodatkowe oświetlenie
- Wysokiej jakości aluminiowa obudowa o niewielkiej głębokości montażu
- Światło bez migotania zapewniające zdrową i niemęczącą pracę
- Instalacja bez dodatkowych akcesoriów
- Wystarczy podłączyć sterownik do oprawy



Grupa produktowa / nazwa produktu	Nr pozycji	Temperatura barwowa	Strumień świetlny (oprawy)	Moc znamionowa P	Skuteczność świetlna	Unified Glare Rating	230 V (ON/OFF) DALI	Klasa energetyczna	Wymiary (mm)	Nowy produkt
ELSA-2 DL 68 OP 100° 500 830 WH	EO10298967	3000 K	500 lm	5 W	100 lm/W	≤ 30	•	F A ↑ G	Ø 98, Wys. 45	★
ELSA-2 DL 68 OP 100° 500 830 DALI WH	EO10298905	3000 K	500 lm	5 W	100 lm/W	≤ 30	•	F A ↑ G	Ø 98, Wys. 45	★
ELSA-2 DL 68 OP 100° 500 840 WH	EO10298974	4000 K	500 lm	5 W	100 lm/W	≤ 30	•	F A ↑ G	Ø 98, Wys. 45	★
ELSA-2 DL 68 OP 100° 500 840 DALI WH	EO10298912	4000 K	500 lm	5 W	100 lm/W	≤ 30	•	F A ↑ G	Ø 98, Wys. 45	★
ELSA-2 DL 165 OP 110° 900 830 WH	EO10298981	3000 K	850 lm	9 W	94 lm/W	≤ 25	•	E A ↑ G	Ø 180, Wys. 25	★
ELSA-2 DL 165 OP 110° 900 830 DALI WH	EO10298929	3000 K	850 lm	9 W	94 lm/W	≤ 25	•	E A ↑ G	Ø 180, Wys. 25	★
ELSA-2 DL 165 OP 110° 900 840 WH	EO10298998	4000 K	850 lm	9 W	94 lm/W	≤ 25	•	F A ↑ G	Ø 180, Wys. 25	★
ELSA-2 DL 165 OP 110° 900 840 DALI WH	EO10298936	4000 K	850 lm	9 W	94 lm/W	≤ 25	•	E A ↑ G	Ø 180, Wys. 25	★
ELSA-2 DL 225 OP 110° 1800 830 WH	EO10299001	3000 K	1750 lm	17,5 W	100 lm/W	≤ 25	•	F A ↑ G	Ø 240, Wys. 25	★
ELSA-2 DL 225 OP 110° 1800 830 DALI WH	EO10298943	3000 K	1750 lm	17,5 W	100 lm/W	≤ 25	•	F A ↑ G	Ø 240, Wys. 25	★
ELSA-2 DL 225 OP 110° 1800 840 WH	EO10299018	4000 K	1750 lm	17,5 W	100 lm/W	≤ 25	•	E A ↑ G	Ø 240, Wys. 25	★
ELSA-2 DL 225 OP 110° 1800 840 DALI WH	EO10298950	4000 K	1750 lm	17,5 W	100 lm/W	≤ 25	•	F A ↑ G	Ø 240, Wys. 25	★
Akcesoria	Opis produktu									
ELSA-2 MOUNTING FRAME 165 SM WH	EO10300882	Sufitowa ramka montażowa do serii ELSA-2 165							Ø 250, W 70	
ELSA-2 MOUNTING FRAME 225 SM WH	EO10300899	Sufitowa ramka montażowa do serii ELSA-2 225							Ø 310, W 70	
ELSA-2 RING 65	EO10300288	Pierścień adaptera 65-105 mm dla serii ELSA-2							Ø 120, W 1,5	
ELSA-2 RING 165	EO10300271	Pierścień adaptera 165-200 mm dla serii ELSA-2							Ø 215, W 1,5	
ELSA-2 RING 225	EO10300264	Pierścień adaptera 225-265 mm dla serii ELSA-2							Ø 280, W 1,5	

## WSTĘPNIE SKONFIGUROWANE QUADRO-SETS

- Gotowe do instalacji zintegrowane rozwiązanie dla biur o powierzchni do ok. 20 m<sup>2</sup>: 4x lampy wpuszczane LED do systemów sufitowych, system czujników, sterownik, kabel (należy zwrócić uwagę na szczególne cechy i ograniczenia określone przez producenta systemu sufitowego)
- Optymalność: Cena za metr kwadratowy od 60 EUR z VAT, w tym technologia SymbiLogic dla energooszczędnego oświetlenia zorientowanego na człowieka (temperatura barwowa: regulowana biel, 2700 – 6500 K)
- Alternatywnie: stała temperatura barwowa 3000 K lub 4000 K (ciągłe sterowanie oświetleniem)
- Łatwa skalowalność dla mniejszych i większych biur



Grupa produktowa / nazwa produktu	Nr pozycji	Barwa światła (IEC T231)	Strumień świetlny	Moc znamionowa P	Skuteczność świetlna	Unified Glare Rating	Ochrona antyrefleksyjna	Dyfuzor	Stopień ochrony	System sterowania	Czujnik	Klasa energetyczna	Wymiary (mm)	Nowy produkt
QUADRO-SET CELINE-2 HCL 600 DDP OP 8TW IR ELC (biały, zbliżony do RAL 9016)	EQ10132438	8TW	16000 lm	132 W	121 lm/W	≤ 19	DDP	OP	IP20	ELC	•	LED EEI E	Dł. 596, Szer. 596, Wys. 65	★
QUADRO-SET CELINE-2 HCL 600 DDP TR 8TW IR ELC (biały, zbliżony do RAL 9016)	EQ10132452	8TW	17600 lm	132 W	133 lm/W	≤ 19	DDP	TR	IP20	ELC	•	LED EEI E	Dł. 596, Szer. 596, Wys. 65	★
QUADRO-SET CELINE-2 600 DDP OP 840 IR ELC (biały, zbliżony do RAL 9016)	EQ10132421	840	16800 lm	132 W	127 lm/W	≤ 19	DDP	OP	IP20	ELC	•	LED EEI E	Dł. 596, Szer. 596, Wys. 65	★
QUADRO-SET CELINE-2 600 DDP TR 840 IR ELC (biały, zbliżony do RAL 9016)	EQ10132445	840	18400 lm	132 W	139 lm/W	< 19	DDP	TR	IP20	ELC	•	LED EEI E	Dł. 596, Szer. 596, Wys. 65	★

# GLOSARIUSZ

## HCL

Human Centric Lighting (lub oświetlenie efektywne biologicznie) generuje światło w pomieszczeniach zbliżone do światła dziennego z dynamiczną jasnością i gradientami kolorów. Jasne, zimne światło białe dobrze wpływa na energię, samopoczucie, motywację i koncentrację. Ciemniejsze, ciepłe światło pomaga się zrelaksować i uspokoić. Ponadto Human Centric Lighting stabilizuje rytm dobowy – pomagając ludziom lepiej i spokojniej spać w nocy.

## SYMBOLOGIC



Technologia ESYLUX SymbiLogic zapewnia Human Centric Lighting o wysokiej efektywności energetycznej przy użyciu inteligentnych czujników. Technologia działa na dwa sposoby: Oświetlenie jest przełączane na podstawie obecności osób i światła dziennego, ale technologia SymbiLogic skutecznie wykorzystuje światło dzienne przechodzące przez okno dzięki adaptacyjnemu sterowaniu oświetleniem HCL w zakresie dynamicznych gradientów jasności.

## ADAPTACYJNE STEROWANIE OŚWIETLENIEM HCL

Adaptacyjne sterowanie oświetleniem HCL oparte na świetle dziennym w ramach technologii SymbiLogic powraca do zasady ciągłego sterowania oświetleniem w zależności od światła dziennego. Uwzględnia to zarówno określony gradient jasności w zakresie oświetlenia zorientowanego na człowieka, jak i światło dzienne przechodzące przez okna. Sztuczne światło jest zawsze ustawione na wymaganym poziomie, w oparciu o porę dnia i światło dzienne już obecne w danym momencie.

## KRZYWA ŚWIATŁA DOBOWEGO

Automatycznie kontrolowana, graficznie prezentowana jasność i gradient kolorów oświetlenia zorientowanego na człowieka, które wspiera i stabilizuje biologiczny rytm dobowy człowieka, trwający około 24 godzin. Światło jest najważniejszym zegarem rytmu dobowego. Precyzyjny gradient krzywej światła dobowego może wyglądać inaczej w zależności od zastosowania.

## SYSTEMY OŚWIETLENIOWE ELC

Podstawowe systemy oświetleniowe ELC łączą w sobie jednostki sterujące ELC, lampy sufitowe ELC i czujniki ELC, które pozwalają wdrożyć inteligentne sterowanie oświetleniem na podstawie obecności osób i światła dziennego z wykorzystaniem technologii ESYLUX Light Control. Na najwyższym poziomie specyfikacji technologia SymbiLogic zapewnia energooszczędne oświetlenie Human Centric Lighting.

## SMARTDRIVER-2

SMARTDRIVER-2 to inteligentna jednostka sterująca systemów oświetleniowych ELC przeznaczona do prostej instalacji na zasadzie plug-and-play.

## PODSTAWOWA KONFIGURACJA

Podstawowa konfiguracja obejmuje ustawienia dla standardowej pracy systemu ELC. Użytkownik może na przykład wybrać, czy do kanału świetlnego ma być stosowana wartość maksymalna, minimalna, czy też wartość offsetu jako alternatywa dla automatycznego sterowania oświetleniem. Działanie standardowe może być sterowane ręcznie poprzez indywidualną regulację lub z wykorzystaniem scen.



# STEROWANIE OŚWIETLENIEM W RÓŻNYCH POMIESZCZENIACH ZA POMOCĄ DALI-2. **ESY!**



## CZUJNIK OBECNOŚCI APC ZE ZINTEGROWANĄ JEDNOSTKĄ STERUJĄCĄ DALI-2

Czujniki obecności APC10 z serii COMPACT, umożliwiające sterowanie w różnych pomieszczeniach z poziomu zdecentralizowanej lokalizacji, sterują maksymalnie 16 grupami oświetleniowymi przy użyciu wbudowanej jednostki sterującej i zasilania magistrali – bez konieczności korzystania z systemu zarządzania budynkiem lub podzespołów szafy sterowniczej. W połączeniu z czujnikami obecności ESYLUX BMS służącymi jako urządzenia wejściowe umożliwia to elastyczne sterowanie oświetleniem z wykorzystaniem szerokiego zakresu funkcji.

- Inteligentne sterowanie maksymalnie 16 grupami
- Zintegrowana jednostka sterująca, wejścia przycisków i zasilanie magistrali
- Czujniki obecności BMS dostępne jako dodatkowe urządzenia wejściowe
- Łatwa konfiguracja przy użyciu aplikacji ESY-App dzięki zintegrowanemu modułowi Bluetooth



Sterowanie światłem DALI-2 z czujnikami obecności APC od ESYLUX można skonfigurować za pomocą aplikacji ESY-App i łączności Bluetooth

### PRZYKŁADY FUNKCJI

- Technologia SymbiLogic (energooszczędne oświetlenie HCL)
- Stała kontrola światła na podstawie obecności i światła dziennego
- Poświata i światło orientacyjne
- Elastyczne przełączanie grup
- Kontrola na podstawie dni tygodnia i czasu
- Wyłączanie trybu gotowości
- Funkcje swarm
- Funkcje centralne
- Tryb nocny
- Funkcje alarmowe



ESYLUX

[www.esylux.com](http://www.esylux.com)

Zdjęcia:  
Gettyimages: 637951980, 637249110, 518345403 | iStock: 495482808, 493693166, 1095887342 | ThinkstockPhotos: 588391268

The Bluetooth® word mark and logos are registered trademarks owned by Bluetooth SIG, Inc.

Czas dostawy i szczegółowe informacje na temat naszych produktów można znaleźć na naszej stronie internetowej.

© Copyright 2024

02.12.2024